

Документ подписан простой электронной подписью

Информация о владельце:

ФИО: Максимов Алексей Борисович

Должность: директор департамента по образовательной политике

Дата подписания: 23.05.2024 12:53:19

Уникальный программный ключ:

8db180d1a3f02ac9e60521a5672742735c18b1d6

МИНИСТЕРСТВО НАУКИ И ВЫСШЕГО ОБРАЗОВАНИЯ РОССИЙСКОЙ ФЕДЕРАЦИИ  
ФЕДЕРАЛЬНОЕ ГОСУДАРСТВЕННОЕ АВТОНОМНОЕ ОБРАЗОВАТЕЛЬНОЕ УЧРЕЖДЕНИЕ ВЫСШЕГО ОБРАЗОВАНИЯ

«МОСКОВСКИЙ ПОЛИТЕХНИЧЕСКИЙ УНИВЕРСИТЕТ»

(МОСКОВСКИЙ ПОЛИТЕХ)

Факультет химической технологии и биотехнологии

УТВЕРЖДАЮ



А.С. Соколов /

февраля 2024 г.

## РАБОЧАЯ ПРОГРАММА ДИСЦИПЛИНЫ

### Автоматизированные системы управления биотехнологическими процессами

Направление подготовки  
19.03.01 «Биотехнология»

Профиль  
«Промышленная биотехнология и биоинженерия»

Квалификация (степень) выпускника  
Бакалавр

Форма обучения  
Очная

Москва 2024 г.

**Разработчик(и):**

Доцент кафедры ХимБиоТех, канд. техн. наук, доцент



/Д.В.Зубов/

**Согласовано:**

Заведующий кафедрой «ХимБиотех»  
к.б.н



Л.И. Салитринник

## Содержание

### Оглавление

.....	3
1. Цели, задачи и планируемые результаты обучения по дисциплине .....	4
2. Место дисциплины в структуре образовательной программы .....	5
3. Структура и содержание дисциплины .....	6
4. Учебно-методическое и информационное обеспечение .....	10
5. Материально-техническое обеспечение .....	11
6. Методические рекомендации .....	12
7. Фонд оценочных средств .....	13

## 1. Цели, задачи и планируемые результаты обучения по дисциплине

**Целью** освоения дисциплины «Автоматизированные системы управления биотехнологическими процессами» является

– получение представления о теоретических основах и современных методах разработки и эксплуатации систем управления технологическими процессами химических производств.

К **основным задачам** освоения дисциплины «Автоматизированные системы управления биотехнологическими процессами» следует отнести:

– получение представления об автоматизированном и автоматическом контроле биотехнологических процессов;

– формирование знаний о современных принципах, методах и средствах контроля физических величин применительно к биотехнологическим производствам, видах погрешностей, метрологических характеристиках средств измерения;

– приобретение навыков проектирования систем автоматического контроля и управления;

– получение представления о форме и содержании проектной документации, касающейся разработки автоматизированных и автоматических систем.

Обучение по дисциплине «Автоматизированные системы управления биотехнологическими процессами» направлено на формирование у обучающихся следующих компетенций:

Код и наименование компетенций	Индикаторы достижения компетенции
ОПК-2. Способен использовать специализированное программное обеспечение, базы данных, адаптировать известные программные продукты, элементы искусственного интеллекта для решения задач профессиональной деятельности	ИОПК-2.1. Знает основы информационных технологий и понимает их значение в жизни общества и профессиональной работе ИОПК-2.2. Умеет осуществлять поиск, хранение, обработку и анализ профессиональной информации из различных источников и баз данных ИОПК-2.3. Владеет навыками представлять профессиональную информацию в требуемом формате с использованием информационных, компьютерных и сетевых технологий, включая проведение расчетов и моделирование, с учетом основных требований информационной

	безопасности
ОПК-4. Способен проектировать отдельные элементы технических и технологических систем, технических объектов, технологических процессов биотехнологического производства на основе применения базовых инженерных и технологических знаний	ИОПК-4.1. Знает базовые элементы технических и технологических систем, технических объектов, технологических процессов биотехнологического производства ИОПК-4.2. Готов применять базовые инженерные и технологические знания для проектирования отдельных элементов технических и технологических систем, технических объектов, технологических процессов биотехнологического производства ИОПК-4.3. Владеет навыками проектирования отдельных элементов технических и технологических систем, технических объектов, технологических процессов биотехнологического производства
ОПК-5. Способен эксплуатировать технологическое оборудование, выполнять технологические операции, управлять биотехнологическими процессами, контролировать количественные и качественные показатели получаемой продукции	ИОПК-5.1. Знает технологическое оборудование, способы контроля и управления биотехнологическими процессами, количественные и качественные показатели получаемой продукции ИОПК-5.1. Готов осуществлять эксплуатацию биотехнологического оборудования, управлять биотехнологическими процессами ИОПК-5.1. Владеет методами контроля процесса производства и получаемой продукции

## 2. Место дисциплины в структуре образовательной программы

Дисциплина «Автоматизированные системы управления биотехнологическими процессами» относится к дисциплинам по выбору основной образовательной программы бакалавриата.

«Автоматизированные системы управления биотехнологическими процессами» взаимосвязана логически и содержательно-методически со следующими дисциплинами и практиками ООП:

*В обязательной части блока 1 (Б1.1):*

– Б1.1.14.3 «Процессы и аппараты биотехнологических производств»;

Основные положения дисциплины должны быть использованы в дальнейшем при изучении следующих дисциплин (практик):

- Б2.2.2 «Преддипломная практика (преддипломная)»;
- Б.3.1 «Выпускная квалификационная работа».

### 3. Структура и содержание дисциплины

Общая трудоемкость дисциплины составляет 2 зачетные единицы (72 часа).

#### 3.1 Виды учебной работы и трудоемкость (по формам обучения)

##### 3.1.1. Очная форма обучения

№ п/п	Вид учебной работы	Количество часов	Семестры
			7
<b>1</b>	<b>Аудиторные занятия</b>	<b>54</b>	54
	В том числе:		
1.1	Лекции	36	36
1.2	Семинарские/практические занятия	18	18
1.3	Лабораторные занятия		
<b>2</b>	<b>Самостоятельная работа</b>	<b>18</b>	18
	В том числе:		
2.1	...		
2.2	...		
<b>3</b>	<b>Промежуточная аттестация</b>		
	Зачет		
	<b>Итого</b>	<b>72</b>	72

#### 3.2 Тематический план изучения дисциплины (по формам обучения)

##### 3.2.1. Очная форма обучения

№ п/п	Разделы/темы дисциплины	Трудоемкость, час					Самостоятельная работа
		Всего	Аудиторная работа				
			Лекции	Семинарские/ практические занятия	Лабораторные занятия	Практическая подготовка	
1	Раздел 1. Цели и задачи функционирования АСУ. Основные структуры АСУТП	2	2				
1.1	Тема 1.1. Цели и задачи функционирования АСУ.	1	1				

1.2	Тема 1.2. Основные структуры АСУТП	1	1			
2	Раздел 2. Функциональная схема автоматизации биотехнологического производства	4	2	2		
2.1	Тема 2.1. Функциональная схема автоматизации биотехнологического производства	4	2	2		
3	Раздел 3. Одноконтурные АСР	4	2	2		
3.1	Тема 3.1. Одноконтурные АСР	4	2	2		
4	Раздел 4. Линейные системы	12	6	6		
4.1	Тема 4.1. Передаточная функция	2	1	1		2
4.2	Тема 4.2. Преобразование Лапласа.	2	1	1		2
4.3	Тема 4.3. Элементарные звенья.	4	2	2		2
4.3	Тема 4.4. Устойчивость линейных систем	4	2	2		2
5	Раздел 5. Многоконтурные АСР	6	2	4		
	Тема 5.1. Основные структуры многоконтурных АСР	4	2	2		
	Тема 5.2. Применение многоконтурных АСР и биотехнологическом производстве	2		2		
	Раздел 6. Логические системы управления	2	2	2		
	Тема 6.1. Логические системы управления	2	2	2		
	Раздел 7. Технические средства автоматизации	14	2	2		
	Тема 7.1. Технические средства автоматизации	2		2		
	Тема 7.2. Измерение температуры	2	2			2
	Тема 7.3. Измерение давления	2	2			2
	Тема 7.4. Измерение уровня	2	2			2
	Тема 7.5. Измерение расхода	2	2			2
	Тема 7.6. Пожаро- и взрыво-безопасность в биотехнологическом производстве	2	2			2
	Тема 7.7. Электробезопасность	2	2			
	Раздел 8. Разработка АСУТП	6	6			
	Тема 8.1. Исходные данные для разработки АСУТП	2	2			
	Тема 8.2. Порядок разработки АСУТП	2	2			
	Тема 8.3. Оценка качества АСУТП	2	2			
	<b>Итого</b>	<b>54</b>	<b>36</b>	<b>18</b>		<b>18</b>

### 3.3 Содержание дисциплины

#### Раздел 1. Цели и задачи функционирования АСУ. Основные структуры АСУТП

### **Тема 1.1. Цели и задачи функционирования АСУ**

Излагается предмет, задачи и содержание дисциплины, структура курса, его место и роль в подготовке бакалавра, связь с другими дисциплинами. Даются понятия и терминология науки об управлении. Формулируются основные цели и задачи систем управления в биотехнологии.

### **Тема 1.2. Основные структуры АСУТП**

Вводятся основные структуры систем управления, излагаются их возможности и ограничения, достоинства и недостатки. Одноконтурные системы («по возмущению», «по отклонению»), сфера их применения, достоинства, недостатки.

## **Раздел 2. Функциональная схема автоматизации биотехнологического производства**

### **Тема 2.1. Функциональная схема автоматизации биотехнологического производства**

Излагаются условные обозначения схем автоматизации и типовые приёмы автоматизации биотехнологических производств.

## **Раздел 3. Одноконтурные АСР**

### **Тема 3.1. Одноконтурные АСР**

Одноконтурные системы управления, Непрерывное, дискретное и импульсное управление. П-, И-, ПИ-, ПИД- законы управления. Показатели качества регулирования. Релейные регуляторы.

## **Раздел 4. Линейные системы**

### **Тема 4.1. Передаточная функция**

Типовые возмущения (единичный скачок, ударное воздействие, гармоническое воздействие), соответствующие им переходные процессы. Амплитудно-частотная характеристика, фазочастотная характеристика, амплитудно-фазовая характеристика объектов. Годограф АФХ как траектория в комплексной плоскости. Передаточная функция, как характеристика прохождения гармонического сигнала через звено.

### **Тема 4.2. Преобразование Лапласа**

Преобразование Лапласа. Свойства преобразования Лапласа. Теоремы о начальном и конечном значении. Преобразование Лапласа для типовых случаев. Передаточная функция, как эквивалент дифференциального уравнения, описывающего объект. Обратное преобразование Лапласа.

### **Тема 4.3. Элементарные звенья**

Элементарные звенья (нулевого, первого и второго порядков – звено транспортного запаздывания, усилительное звено, апериодическое звено первого порядка, апериодическое звено второго порядка, интегрирующее звено, идеальное дифференцирующее, реальное дифференцирующее звенья, колебательное звено) и их свойства. Примеры таких звеньев в биотехнологии.

### **Тема 4.4. Устойчивость линейных систем**

Понятие устойчивости “в малом” и в “большом”. Устойчивые, неустойчивые, находящиеся на границе устойчивости объекты. Объекты с самовыравниванием.



Необходимые и достаточные условия устойчивости. Критерии устойчивости – критерий Гурвица, критерий Найквиста.

## Раздел 5. Многоконтурные АСР

### Тема 5.1. Основные структуры многоконтурных АСР

Каскадные системы управления, комбинированные системы управления, условия их реализуемости, их настройка. Автономные системы управления.

### Тема 5.2. Применение многоконтурных АСР и биотехнологическом производстве

Типовые АСР, применяемые в процессах глубинной ферментации – каскадная АСР стабилизации температуры ферментационной среды, автономная АСР стабилизации давления в ферментёре и расхода воздуха через ферментёр, комбинированная АСР стабилизации качества биологической очистки сточных вод.

## Раздел 6. Логические системы управления

### Тема 6.1. Логические системы управления

Даётся формализация дискретных систем управления как конечных автоматов. Напоминаются основные тождества формальной логики и правила упрощения логических выражений. Даётся методика синтеза таблиц истинности, генерации соответствующих им логических выражений, их упрощения, создания логических схем, реализующих заданный закон дискретного управления.

## Раздел 7. Технические средства автоматизации

### Тема 7.1. Технические средства автоматизации

Классификация технических средств автоматики, их основные характеристики и предъявляемые к ним требования. Особенности технических средств АСУ ТП в биотехнологической и химической промышленности. Понятие о метрологических характеристиках. Информационные сигналы. Токовая петля 4-20 мА. Цифровые интерфейсы, HART-протокол, RS-485, беспроводные сети – ZigBee.

### Тема 7.2. Измерение температуры

Термоэлектрические преобразователи, термометры сопротивления. Особенности медных и платиновых термометров сопротивления, типовые модели ТСМ50, ТСП100, ТПС1000. Подключение термометров сопротивления по двух-, трёх- и четырёх проводным схемам подключения. Биметаллические термометры.

### Тема 7.3. Измерение давления

Преобразователи абсолютного, избыточного и дифференциального давления. Разделительные мембраны. Термокапиллярные трубки, разделительные сосуды. Регуляторы прямого действия. Манометры, вакуумметры.

### Тема 7.4. Измерение уровня

Измерение уровня жидкости, раздела фаз, пены. Манометрическое измерение уровня. Поплавковые уровнемеры. Ультразвуковые уровнемеры. Радарные уровнемеры. Сигнализаторы уровня. Ёмкостные сигнализаторы уровня.

### Тема 7.5. Измерение расхода

Измерение объёмного и массового расходов. Сужающие устройства, диафрагмы, сопла Вентури. Электромагнитные расходомеры. Ультразвуковые расходомеры. Вихревые

расходомеры. Кориолисовы расходомеры. Ротаметры. Счётчики расхода. Сигнализаторы протока.

Тема 7.6. Пожаро- и взрыво-безопасность в биотехнологическом производстве  
Факторы пожаро- и взрывоопасности. Классификация взрывоопасных смесей. Типы взрывозащиты оборудования. IP-коды. Искробезопасные цепи, барьеры искрозащиты.

Тема 7.7. Электробезопасность

Понятия короткого замыкания и пробоя на корпус. Факторы опасности электрического тока: термическое, химическое, биологическое, магнитные действия тока. Опасные и безопасные токи.

Раздел 8. Разработка АСУТП

Тема 8.1. Исходные данные для разработки АСУТП.

Тема 8.2. Порядок разработки АСУТП.

Тема 8.3. Оценка качества АСУТП.

Характеристики АСУТП. Информационная мощность АСУТП, оценка информационных потоков в АСУТП. Надёжность АСУТП, оценка надёжности.

### **3.4 Тематика семинарских/практических и лабораторных занятий**

3.4.1. Семинарские/практические занятия

Тема 2.1. Функциональная схема автоматизации биотехнологического производства  
(2 ч)

Тема 3.1. Одноконтурные АСР (2 ч)

Тема 4.1. Передаточная функция (1 ч)

Тема 4.2. Преобразование Лапласа. (1 ч)

Тема 4.3. Элементарные звенья. (2 ч)

Тема 4.4. Устойчивость линейных систем (2 ч)

Тема 5.1. Основные структуры многоконтурных АСР (2 ч)

Тема 5.2. Применение многоконтурных АСР и биотехнологическом производстве (2 ч)

Тема 6.1. Логические системы управления (2 ч)

Тема 7.1. Технические средства автоматизации (2 часа)

3.4.2. Лабораторные занятия

*Лабораторные занятия не предусмотрены.*

### **3.5 Тематика курсовых проектов (курсовых работ)**

*Курсовые проекты и курсовые работы не предусмотрены.*

## **4. Учебно-методическое и информационное обеспечение**

### **4.1 Нормативные документы и ГОСТы**

1. ГОСТ Р 59793-2021 Информационные технологии. Комплекс стандартов на автоматизированные системы. Автоматизированные системы. Стадии создания

2. ГОСТ 21.408-2013 Система проектной документации для строительства. Правила выполнения рабочей документации автоматизации технологических процессов
3. ГОСТ 21.208—2013 Система проектной документации для строительства. Автоматизация технологических процессов. Обозначения условные приборов и средств автоматизации в схемах

#### **4.2 Основная литература**

1. Технические средства автоматизации и управления : учебник для вузов / О. С. Колосов [и др.] ; под общей редакцией О. С. Колосова. — Москва : Издательство Юрайт, 2023. — 291 с. — (Высшее образование). — ISBN 978-5-9916-8208-4. — Текст : электронный // Образовательная платформа Юрайт [сайт]. — URL: <https://urait.ru/bcode/511475> (дата обращения: 01.09.2023).
2. Ким, Д. П. Теория автоматического управления : учебник и практикум для вузов / Д. П. Ким. — Москва : Издательство Юрайт, 2023. — 276 с. — (Высшее образование). — ISBN 978-5-9916-9294-6. — Текст : электронный // Образовательная платформа Юрайт [сайт]. — URL: <https://urait.ru/bcode/511430> (дата обращения: 01.09.2023).

#### **4.3 Дополнительная литература**

1. Оборудование и автоматизация перерабатывающих производств : учебник для вузов / А. А. Курочкин, Г. В. Шабурова, А. С. Гордеев, А. И. Завражнов. — 2-е изд., испр. и доп. — Москва : Издательство Юрайт, 2023. — 586 с. — (Высшее образование). — ISBN 978-5-534-10854-5. — Текст : электронный // Образовательная платформа Юрайт [сайт]. — URL: <https://urait.ru/bcode/518095> (дата обращения: 01.09.2023).

#### **4.4 Электронные образовательные ресурсы**

1. Автоматизированные системы управления биотехнологическими процессами  
<https://lms.mospolytech.ru/course/view.php?id=10901>

#### **4.5 Лицензионное и свободно распространяемое программное обеспечение**

1. Программы пакета Microsoft Office (Word, Excel, PowerPoint).

#### **4.6 Современные профессиональные базы данных и информационные справочные системы**

1. <https://online.mospolytech.ru/> - СДО Московского Политеха

### **5. Материально-техническое обеспечение**

Класс базовых информационных процессов и технологий АВ4403: учебная мебель, доска. Персональные компьютеры, объединенные в корпоративную вычислительную сеть и имеющие выход в сеть «Интернет».

Лекционная аудитория: учебная мебель, мультимедийный проектор, ноутбук. Мультимедийная интерактивная доска ScreenMedia.

Реализация образовательной программы обеспечивается доступом каждого студента к информационным ресурсам – библиотечному фонду и сетевым ресурсам Интернет.

## **6. Методические рекомендации**

### **6.1 Методические рекомендации для преподавателя по организации обучения**

Основным требованием к преподаванию дисциплины является творческий, проблемно-диалоговый интерактивный подход, позволяющий повысить интерес студентов к содержанию учебного материала.

Основная форма изучения и закрепления знаний по этой дисциплине – практическая. Преподаватель должен последовательно провести ряд практических занятий, в ходе которых следует сосредоточить внимание на ключевых моментах конкретного теоретического материала, а также организовать проведение семинарских занятий таким образом, чтобы активизировать мышление студентов, стимулировать самостоятельное извлечение ими необходимой информации из различных источников, сравнительный анализ методов решений, сопоставление полученных результатов, формулировку и аргументацию собственных взглядов на многие спорные проблемы.

Основу учебных занятий по дисциплине составляют практические занятия. В процессе обучения студентов используются различные виды учебных занятий (аудиторных и внеаудиторных): семинарские занятия, консультации и т.д. На первом занятии по данной учебной дисциплине необходимо ознакомить студентов с порядком ее изучения, раскрыть место и роль дисциплины в системе наук, ее практическое значение, довести до студентов требования кафедры, ответить на вопросы.

При подготовке к практическим занятиям по курсу «Информационные технологии в биотехнологии и биоинженерии» необходимо продумать план их проведения, ознакомиться с новинками учебной и методической литературы, публикациями периодической печати по теме практического занятия, определить средства материально-технического обеспечения занятия и порядок их использования.

В ходе практического занятия преподаватель должен назвать тему, учебные вопросы, ознакомить студентов с перечнем основной и дополнительной литературы по теме занятия.

Во время первого занятия обосновать место и роль изучаемой темы в учебной дисциплине, раскрыть ее практическое значение, в последующих занятиях необходимо увязать ее тему с предыдущими, не нарушая логики изложения учебного материала. Занятие следует начинать, только четко обозначив её характер, тему и круг тех вопросов, которые в её ходе будут рассмотрены.

В заключительной части занятия необходимо сформулировать общие выводы по теме, раскрывающие содержание всех поставленных вопросов. Объявить план очередного семинарского занятия, дать краткие рекомендации по подготовке студентов к семинару.

При этом во всех частях занятия необходимо вести диалог со студентами и давать студентам возможность дискутировать между собой.

Цель практических занятий обеспечить контроль усвоения учебного материала студентами, расширение и углубление знаний, полученных ими в ходе самостоятельной работы. Повышение эффективности практических занятий достигается посредством создания творческой обстановки, располагающей студентов к высказыванию собственных взглядов и

суждений по обсуждаемым вопросам, желанию у студентов поработать у доски при решении задач.

После каждого практического занятия сделать соответствующую запись в журналах учета посещаемости занятий студентами, выяснить у старост учебных групп причины отсутствия студентов на занятиях. Проводить групповые и индивидуальные консультации студентов по вопросам, возникающим у студентов в ходе их подготовки к текущей и промежуточной аттестации по учебной дисциплине, рекомендовать в помощь учебные и другие материалы, а также справочную литературу.

В практических необходимо вести диалог со студентами и давать студентам возможность дискутировать между собой.

## **6.2 Методические указания для обучающихся по освоению дисциплины**

Успешное изучение курса требует посещения и активной работы на семинарских занятиях, выполнения всех учебных заданий преподавателя, ознакомления с основной и дополнительной литературой. Обучающемуся необходимо регулярно отводить время для повторения пройденного материала, проверяя свои знания, умения и навыки по контрольным вопросам.

Каждый студент должен сам планировать свою самостоятельную работу, исходя из своих возможностей и приоритетов. Это стимулирует выполнение работы, создает более спокойную обстановку, что в итоге положительно сказывается на усвоении материала.

Важно полнее учесть обстоятельства своей работы, уяснить, что является главным на данном этапе, какую последовательность работы выбрать, чтобы выполнить ее лучше и с наименьшими затратами времени и энергии.

Для плодотворной работы немаловажное значение имеет обстановка, организация рабочего места. Нужно добиться, чтобы место работы по возможности было постоянным. Работа на привычном месте делает ее более плодотворной. Продуктивность работы зависит от правильного чередования труда и отдыха. Поэтому каждые час или два следует делать перерыв на 10-15 минут.

При самостоятельной проработке домашних заданий и написания индивидуальных работ студентам рекомендуется пользоваться библиотечным фондом литературы (учебниками и периодическими изданиями), а также методическими указаниями по выполнению самостоятельных работ.

## **7. Фонд оценочных средств**

### **7.1 Методы контроля и оценивания результатов обучения**

Сформированность компетенций при изучении дисциплины определяется посредством оценки соответствия ответов и/или выполнения заданий заявленным индикаторам в рамках мероприятий текущего контроля и промежуточной аттестации (зачета).

### **7.2 Шкала и критерии оценивания результатов обучения**

Формы промежуточной аттестации: зачет.

Промежуточная аттестация обучающихся в форме зачета проводится по результатам выполнения всех видов учебной работы, предусмотренных учебным планом по данной дисциплине, при этом учитываются результаты текущего контроля успеваемости в течение семестра. Оценка степени достижения обучающимися планируемых результатов обучения по дисциплине проводится преподавателем, ведущим занятия по дисциплине методом экспертной оценки. По итогам промежуточной аттестации по дисциплине выставляется оценка «зачтено», «не зачтено».

Шкала оценивания	Описание
Зачтено	Выполнены все виды учебной работы, предусмотренные учебным планом. Студент демонстрирует соответствие знаний, умений, навыков приведенным в таблицах показателей, оперирует приобретенными знаниями, умениями, навыками, применяет их в ситуациях повышенной сложности. При этом могут быть допущены незначительные ошибки, неточности, затруднения при аналитических операциях, переносе знаний и умений на новые, нестандартные ситуации.
Не зачтено	Не выполнен один или более видов учебной работы, предусмотренных учебным планом. Студент демонстрирует неполное соответствие знаний, умений, навыков приведенным в таблицах показателей, допускаются значительные ошибки, проявляется отсутствие знаний, умений, навыков по ряду показателей, студент испытывает значительные затруднения при оперировании знаниями и умениями при их переносе на новые ситуации.

### 7.3 Оценочные средства

#### 7.3.1. Текущий контроль

Для текущего контроля используются тестирование.

#### Тестовые задания к дисциплине

Warning: this file must be opened using Word 2020 or Word 365 in order to handle embedded images correctly.

## **Автоматизированные системы управления биотехнологическими процессами**

A(A+B)

A(A+B)=?		МС
Балл по умолчанию:		1
Случайный порядок ответов		Да
Нумеровать варианты ответов?		а
Штраф за каждую неправильную попытку:		33.3
ID-номер:		
#	Ответы	Отзыв
	А	Оценка
		100

A(A+B)=?			МС
Балл по умолчанию:			1
Случайный порядок ответов			Да
Нумеровать варианты ответов?			а
Штраф за каждую неправильную попытку:			33.3
ID-номер:			
#	Ответы	Отзыв	Оценка
	AB		0
	B		0
	ААВ		0
	1		0
	Общий отзыв к вопросу:		
	Для любого правильного ответа:	Ваш ответ верный.	
	Для любого неправильного ответа:	Ваш ответ неправильный.	
	Подсказка 1:		
	Показать количество правильных ответов (Подсказка 1):	Нет	
	Удалить некорректные ответы (Подсказка 1):	Нет	
	Теги:		
Позволяет выбрать один или несколько правильных ответов из заданного списка. (МС/МА)			

Автономная система

Автономная система			МС
Балл по умолчанию:			1
Случайный порядок ответов			Да
Нумеровать варианты ответов?			а
Штраф за каждую неправильную попытку:			33.3
ID-номер:			
#	Ответы	Отзыв	Оценка
	снижает влияние управления по одному контуру на другой контур		100
	рассматривает контуры как не взаимодействующие друг с другом		0
	выстраивает иерархию контуров регулирования		0
	Общий отзыв к вопросу:		
	Для любого правильного ответа:	Ваш ответ верный.	
	Для любого неправильного ответа:	Ваш ответ неправильный.	
	Подсказка 1:		
	Показать количество правильных ответов (Подсказка 1):	Нет	
	Удалить некорректные ответы (Подсказка 1):	Нет	
	Теги:		
Позволяет выбирать один или несколько правильных ответов из заданного списка. (МС/МА)			

Автономная система



Автономная система должна применяться если			МС
Балл по умолчанию:			1
Случайный порядок ответов			Да
Нумеровать варианты ответов?			а
Штраф за каждую неправильную попытку:			33.3
ID-номер:			
#	Ответы	Отзыв	Оценка
	имеет место большое перекрёстное влияние контуров регулирования		100
	Если контуры регулирования не влияют друг на друга		0
	Общий отзыв к вопросу:		
	Для любого правильного ответа:	Ваш ответ верный.	
	Для любого неправильного ответа:	Ваш ответ неправильный.	
	Подсказка 1:		
	Показать количество правильных ответов (Подсказка 1):	Нет	
	Удалить некорректные ответы (Подсказка 1):	Нет	
	Теги:		
Позволяет выбирать один или несколько правильных ответов из заданного списка. (МС/МА)			

## Автономная система

Автономная система может не применяться если			МС
Балл по умолчанию:			1
Случайный порядок ответов			Да
Нумеровать варианты ответов?			а
Штраф за каждую неправильную попытку:			33.3
ID-номер:			
#	Ответы	Отзыв	Оценка
	рабочие частоты контуров регулирования сильно различаются		100
	рабочие частоты контуров регулирования примерно одинаковы		0
	Общий отзыв к вопросу:		
	Для любого правильного ответа:	Ваш ответ верный.	
	Для любого неправильного ответа:	Ваш ответ неправильный.	
	Подсказка 1:		
	Показать количество правильных ответов (Подсказка 1):	Нет	
	Удалить некорректные ответы (Подсказка 1):	Нет	

Автономная система может не применяться если			МС
Балл по умолчанию:			1
Случайный порядок ответов			Да
Нумеровать варианты ответов?			а
Штраф за каждую неправильную попытку:			33.3
ID-номер:			
#	Ответы	Отзыв	Оценка
	Теги:		
Позволяет выбирать один или несколько правильных ответов из заданного списка. (МС/МА)			

## АФХ

Амплитудно-фазовая характеристика			МА
Балл по умолчанию:			1
Случайный порядок ответов			Да
Нумеровать варианты ответов?			а
Показать количество правильных ответов после окончания:			Да
Штраф за каждую неправильную попытку:			33.3
ID-номер:			
#	Ответы	Отзыв	Оценка
	строится в полярных координатах		50
	строится в комплексной плоскости		50
	отражает зависимость частоты колебаний от фазы входного сигнала		0

Амплитудно-фазовая характеристика			МА
Балл по умолчанию:			1
Случайный порядок ответов			Да
Нумеровать варианты ответов?			а
Показать количество правильных ответов после окончания:			Да
Штраф за каждую неправильную попытку:			33.3
ID-номер:			
#	Ответы	Отзыв	Оценка
	отражает зависимость фазы выходных колебаний от амплитуды входного сигнала		0
	Общий отзыв к вопросу:		
	Для любого правильного ответа:	Ваш ответ верный.	
	Для любого неправильного ответа:	Ваш ответ неправильный.	
	Для любого частично правильного ответа:	Ваш ответ частично правильный.	
	Подсказка 1:		
	Показать количество правильных ответов (Подсказка 1):	Нет	
	Удалить некорректные ответы (Подсказка 1):	Нет	

Амплитудно-фазовая характеристика			МА
Балл по умолчанию:			1
Случайный порядок ответов			Да
Нумеровать варианты ответов?			а
Показать количество правильных ответов после окончания:			Да
Штраф за каждую неправильную попытку:			33.3
ID-номер:			
#	Ответы	Отзыв	Оценка
	Теги:		
Позволяет выбирать один или несколько правильных ответов из заданного списка. (МС/МА)			

## АЧХ

Амплитудно-частотная характеристика звена при частоте равной нулю численно равна			МА
Балл по умолчанию:			1
Случайный порядок ответов			Да
Нумеровать варианты ответов?			а
Показать количество правильных ответов после окончания:			Да
Штраф за каждую неправильную попытку:			33.3
ID-номер:			
#	Ответы	Отзыв	Оценка
	0		0
	коэффициенту усиления объекта		100
	времени запаздывания объекта		0
	настройке П-регулятора		0
	бесконечности		0
	Общий отзыв к вопросу:		

Амплитудно-частотная характеристика звена при частоте равной нулю численно равна			МА
Балл по умолчанию:			1
Случайный порядок ответов			Да
Нумеровать варианты ответов?			а
Показать количество правильных ответов после окончания:			Да
Штраф за каждую неправильную попытку:			33.3
ID-номер:			
#	Ответы	Отзыв	Оценка
	Для любого правильного ответа:	Ваш ответ верный.	
	Для любого неправильного ответа:	Ваш ответ неправильный.	
	Для любого частично правильного ответа:	Ваш ответ частично правильный.	
	Подсказка 1:		
	Показать количество правильных ответов (Подсказка 1):	Нет	
	Удалить некорректные ответы (Подсказка 1):	Нет	
	Теги:		
Позволяет выбирать один или несколько правильных ответов из заданного списка. (МС/МА)			

Время запаздывания

Увеличение времени запаздывания приводит к			МС
Балл по умолчанию:			1
Случайный порядок ответов			Да
Нумеровать варианты ответов?			а
Штраф за каждую неправильную попытку:			33.3
ID-номер:			
#	Ответы	Отзыв	Оценка
	Уменьшению коэффициента усиления		0
	Увеличению коэффициента усиления		0
	Увеличению статической ошибки		0
	Ни один из ответов не верен		100
	Общий отзыв к вопросу:		
	Для любого правильного ответа:	Ваш ответ верный.	
	Для любого неправильного ответа:	Ваш ответ неправильный.	
	Подсказка 1:		
	Показать количество правильных ответов (Подсказка 1):	Нет	
	Удалить некорректные ответы (Подсказка 1):	Нет	
	Теги:		

Увеличение времени запаздывания приводит к			МС
Балл по умолчанию:			1
Случайный порядок ответов			Да
Нумеровать варианты ответов?			а
Штраф за каждую неправильную попытку:			33.3
ID-номер:			
#	Ответы	Отзыв	Оценка
Позволяет выбирать один или несколько правильных ответов из заданного списка. (МС/МА)			

Выберите линейные звенья

Выберите линейные звенья			МА
Балл по умолчанию:			1
Случайный порядок ответов			Да
Нумеровать варианты ответов?			а
Показать количество правильных ответов после окончания:			Да
Штраф за каждую неправильную попытку:			33.3
ID-номер:			
#	Ответы	Отзыв	Оценка
	усилительное		33.3
	апериодическое		33.3
	запаздывания		33.3
	реле с гистерезисом		-100
	реле без гистерезиса		0
	Общий отзыв к вопросу:		
	Для любого правильного ответа:	Ваш ответ верный.	
	Для любого неправильного ответа:	Ваш ответ неправильный.	



Выберите линейные звенья			МА
Балл по умолчанию:			1
Случайный порядок ответов			Да
Нумеровать варианты ответов?			а
Показать количество правильных ответов после окончания:			Да
Штраф за каждую неправильную попытку:			33.3
ID-номер:			
#	Ответы	Отзыв	Оценка
	Для любого частично правильного ответа:	Ваш ответ частично правильный.	
	Подсказка 1:		
	Показать количество правильных ответов (Подсказка 1):	Нет	
	Удалить некорректные ответы (Подсказка 1):	Нет	
	Теги:		
Позволяет выбирать один или несколько правильных ответов из заданного списка. (МС/МА)			

Выберите линейные звенья

Выберите линейные звенья			МА
Балл по умолчанию:			1
Случайный порядок ответов			Да
Нумеровать варианты ответов?			а
Показать количество правильных ответов после окончания:			Да
Штраф за каждую неправильную попытку:			33.3
ID-номер:			
#	Ответы	Отзыв	Оценка
	усилительное		33.3
	апериодическое		33.3
	запаздывания		33.3
	реле с гистерезисом		-100
	реле без гистерезиса		0
	Общий отзыв к вопросу:		
	Для любого правильного ответа:	Ваш ответ верный.	
	Для любого неправильного ответа:	Ваш ответ неправильный.	
	Для любого частично правильного ответа:	Ваш ответ частично правильный.	
	Подсказка 1:		
	Показать количество правильных ответов (Подсказка 1):	Нет	
	Удалить некорректные ответы (Подсказка 1):	Нет	

Выберите линейные звенья			МА
Балл по умолчанию:			1
Случайный порядок ответов			Да
Нумеровать варианты ответов?			а
Показать количество правильных ответов после окончания:			Да
Штраф за каждую неправильную попытку:			33.3
ID-номер:			
#	Ответы	Отзыв	Оценка
	Теги:		
Позволяет выбирать один или несколько правильных ответов из заданного списка. (МС/МА)			

## звено запаздывания

Коэффициент усиления звена запаздывания равен			МС
Балл по умолчанию:			1
Случайный порядок ответов			Да
Нумеровать варианты ответов?			а
Штраф за каждую неправильную попытку:			33.3
ID-номер:			
#	Ответы	Отзыв	Оценка
	1		100
	0		0
	бесконечности		0
	не определён		0
	Общий отзыв к вопросу:		
	Для любого правильного ответа:	Ваш ответ верный.	
	Для любого неправильного ответа:	Ваш ответ неправильный.	
	Подсказка 1:		

Коэффициент усиления звена запаздывания равен			МС
Балл по умолчанию:			1
Случайный порядок ответов			Да
Нумеровать варианты ответов?			а
Штраф за каждую неправильную попытку:			33.3
ID-номер:			
#	Ответы	Отзыв	Оценка
	Показать количество правильных ответов (Подсказка 1):	Нет	
	Удалить некорректные ответы (Подсказка 1):	Нет	
	Теги:		
Позволяет выбирать один или несколько правильных ответов из заданного списка. (МС/МА)			

#### Каскадная система

В каскадной системе внутренний контур работает на			МС
Балл по умолчанию:			1
Случайный порядок ответов			Да
Нумеровать варианты ответов?			а
Штраф за каждую неправильную попытку:			33.3
ID-номер:			
#	Ответы	Отзыв	Оценка
	более высокой частоте чем внешний		100
	менее высокой частоте чем внешний		0
	на такой же частоте, как и внешний		0

В каскадной системе внутренний контур работает на			МС
Балл по умолчанию:			1
Случайный порядок ответов			Да
Нумеровать варианты ответов?			а
Штраф за каждую неправильную попытку:			33.3
ID-номер:			
#	Ответы	Отзыв	Оценка
	Общий отзыв к вопросу:		
	Для любого правильного ответа:	Ваш ответ верный.	
	Для любого неправильного ответа:	Ваш ответ неправильный.	
	Подсказка 1:		
	Показать количество правильных ответов (Подсказка 1):	Нет	
	Удалить некорректные ответы (Подсказка 1):	Нет	
	Теги:		
Позволяет выбирать один или несколько правильных ответов из заданного списка. (МС/МА)			

Каскадная система

В каскадной системе внутренний контур получает задание от		МС	
Балл по умолчанию:		1	
Случайный порядок ответов		Да	
Нумеровать варианты ответов?		а	
Штраф за каждую неправильную попытку:		33.3	
ID-номер:			
#	Ответы	Отзыв	Оценка
	внешнего контура		100
	отдельно от внешнего контура		0
	как разницу между заданием внешнему контуру и текущим значением технологически важной величины		0
	Общий отзыв к вопросу:		
	Для любого правильного ответа:	Ваш ответ верный.	
	Для любого неправильного ответа:	Ваш ответ неправильный.	
	Подсказка 1:		
	Показать количество правильных ответов (Подсказка 1):	Нет	
	Удалить некорректные ответы (Подсказка 1):	Нет	
	Теги:		

В каскадной системе внутренний контур получает задание от			МС
Балл по умолчанию:			1
Случайный порядок ответов			Да
Нумеровать варианты ответов?			а
Штраф за каждую неправильную попытку:			33.3
ID-номер:			
#	Ответы	Отзыв	Оценка
Позволяет выбирать один или несколько правильных ответов из заданного списка. (МС/МА)			

## Коэффициент усиления

Коэффициент усиления звена численно равен			МС
Балл по умолчанию:			1
Случайный порядок ответов			Да
Нумеровать варианты ответов?			а
Штраф за каждую неправильную попытку:			33.3
ID-номер:			
#	Ответы	Отзыв	Оценка
	Модулю передаточной функции при частоте равной 0		100
	Максимальному модулю передаточной функции		0
	Среднему значению модуля передаточной функции при на частотах от 0 до рабочей		0
	Модулю передаточной функции при рабочей частоте		0

Коэффициент усиления звена численно равен			МС
Балл по умолчанию:			1
Случайный порядок ответов			Да
Нумеровать варианты ответов?			а
Штраф за каждую неправильную попытку:			33.3
ID-номер:			
#	Ответы	Отзыв	Оценка
	Общий отзыв к вопросу:		
	Для любого правильного ответа:	Ваш ответ верный.	
	Для любого неправильного ответа:	Ваш ответ неправильный.	
	Подсказка 1:		
	Показать количество правильных ответов (Подсказка 1):	Нет	
	Удалить некорректные ответы (Подсказка 1):	Нет	
	Теги:		
Позволяет выбирать один или несколько правильных ответов из заданного списка. (МС/МА)			

Передающая функция усилительного звена



Передаточная функция усилительного звена имеет вид			МС
Балл по умолчанию:			1
Случайный порядок ответов			Да
Нумеровать варианты ответов?			а
Штраф за каждую неправильную попытку:			33.3
ID-номер:			
#	Ответы	Отзыв	Оценка
	к		100
	у		0
	х		0
	кх		0
	у(t)		0
	Общий отзыв к вопросу:		
	Для любого правильного ответа:	Ваш ответ верный.	
	Для любого неправильного ответа:	Ваш ответ неправильный.	
	Подсказка 1:		
	Показать количество правильных ответов (Подсказка 1):	Нет	
	Удалить некорректные ответы (Подсказка 1):	Нет	
	Теги:		
Позволяет выбирать один или несколько правильных ответов из заданного списка. (МС/МА)			

Преобразование Лапласа

Преобразование Лапласа ...			МА
Балл по умолчанию:			1
Случайный порядок ответов			Да
Нумеровать варианты ответов?			а
Показать количество правильных ответов после окончания:			Да
Штраф за каждую неправильную попытку:			33.3
ID-номер:			
#	Ответы	Отзыв	Оценка
	Переводит описание объекта из временной области в частотную		50
	Переводит описание объекта из частотной области во временную		0
	работает только с объектами в состоянии колебаний		0
	обладает свойством линейности		50
	Общий отзыв к вопросу:		
	Для любого правильного ответа:	Ваш ответ верный.	
	Для любого неправильного ответа:	Ваш ответ неправильный.	
	Для любого частично правильного ответа:	Ваш ответ частично правильный.	

Преобразование Лапласа ...			МА
Балл по умолчанию:			1
Случайный порядок ответов			Да
Нумеровать варианты ответов?			а
Показать количество правильных ответов после окончания:			Да
Штраф за каждую неправильную попытку:			33.3
ID-номер:			
#	Ответы	Отзыв	Оценка
	Подсказка 1:		
	Показать количество правильных ответов (Подсказка 1):	Нет	
	Удалить некорректные ответы (Подсказка 1):	Нет	
	Теги:		
Позволяет выбирать один или несколько правильных ответов из заданного списка. (МС/МА)			

#### Теорема о конечном значении

Теорема о конечном значении позволяет найти			МА
Балл по умолчанию:			1
Случайный порядок ответов			Да
Нумеровать варианты ответов?			а
Показать количество правильных ответов после окончания:			Да
Штраф за каждую неправильную попытку:			33.3
ID-номер:			
#	Ответы	Отзыв	Оценка
	статическую ошибку		100
	динамическую ошибку		0

Теорема о конечном значении позволяет найти			МА
Балл по умолчанию:			1
Случайный порядок ответов			Да
Нумеровать варианты ответов?			а
Показать количество правильных ответов после окончания:			Да
Штраф за каждую неправильную попытку:			33.3
ID-номер:			
#	Ответы	Отзыв	Оценка
	квадратичную ошибку		0
	Общий отзыв к вопросу:		
	Для любого правильного ответа:	Ваш ответ верный.	
	Для любого неправильного ответа:	Ваш ответ неправильный.	
	Для любого частично правильного ответа:	Ваш ответ частично правильный.	
	Подсказка 1:		
	Показать количество правильных ответов (Подсказка 1):	Нет	
	Удалить некорректные ответы (Подсказка 1):	Нет	
	Теги:		
Позволяет выбирать один или несколько правильных ответов из заданного списка. (МС/МА)			

## Управление при изготовлении питательной среды

При изготовлении питательной среды для инокулятора в периодическом процессе логично использовать		МС	
Балл по умолчанию:		1	
Случайный порядок ответов		Да	
Нумеровать варианты ответов?		а	
Штраф за каждую неправильную попытку:		33.3	
ID-номер:			
#	Ответы	Отзыв	Оценка
	экстремальное управление		0
	программно-логическое управление		100
	следящее управление		0
	Общий отзыв к вопросу:		
	Для любого правильного ответа:	Ваш ответ верный.	
	Для любого неправильного ответа:	Ваш ответ неправильный.	
	Подсказка 1:		
	Показать количество правильных ответов (Подсказка 1):	Нет	
	Удалить некорректные ответы (Подсказка 1):	Нет	
	Теги:		
Позволяет выбирать один или несколько правильных ответов из заданного списка. (МС/МА)			

## ФЧХ

На ФЧХ объект с запаздыванием можно отличить при помощи признака:			МС
Балл по умолчанию:			1
Случайный порядок ответов			Да
Нумеровать варианты ответов?			а
Штраф за каждую неправильную попытку:			33.3
ID-номер:			
#	Ответы	Отзыв	Оценка
	Годограф ФЧХ "накручивается" начало координат		100
	Годограф ФЧХ при увеличении частоты стремится к началу координат		0
	начало координат		0
	Годограф ФЧХ начинается на действительной оси		0
	Общий отзыв к вопросу:		
	Для любого правильного ответа:	Ваш ответ верный.	
	Для любого неправильного ответа:	Ваш ответ неправильный.	
	Подсказка 1:		
	Показать количество правильных ответов (Подсказка 1):	Нет	

На ФЧХ объект с запаздыванием можно отличить при помощи признака:			МС
Балл по умолчанию:			1
Случайный порядок ответов			Да
Нумеровать варианты ответов?			а
Штраф за каждую неправильную попытку:			33.3
ID-номер:			
#	Ответы	Отзыв	Оценка
	Удалить некорректные ответы (Подсказка 1):	Нет	
	Теги:		
Позволяет выбирать один или несколько правильных ответов из заданного списка. (МС/МА)			

## Истина

A=true, B=false, C=true Выберите все true			MS
Балл по умолчанию:			1
Случайный порядок ответов			Да
Нумеровать варианты ответов?			а
Показать количество правильных ответов:			Нет
Штраф за каждую неправильную попытку:			33.3
ID-номер:			
#	Ответы	Отзыв	Оценка
	A+B+C		100
	A		100
	(A+B)B		0
	BC		0
	B+BA		0
	Общий отзыв к вопросу:		
	Для любого правильного ответа:	Ваш ответ верный.	

A=true, B=false, C=true Выберите все true			MS
Балл по умолчанию:			1
Случайный порядок ответов			Да
Нумеровать варианты ответов?			а
Показать количество правильных ответов:			Нет
Штраф за каждую неправильную попытку:			33.3
ID-номер:			
#	Ответы	Отзыв	Оценка
	Для любого неправильного ответа:	Ваш ответ неправильный.	
	Подсказка 1:		
	Показать количество правильных ответов (Подсказка 1):	Нет	
	Удалить некорректные ответы (Подсказка 1):	Нет	
	Показать отзыв для выбранных ответов. (Подсказка 1):	Нет	
	Теги:		
Позволяет выбрать несколько ответов из заранее определенного списка. При этом используется оценивание «Всё или ничего» (100% или 0%).			

Истина



A=true, B=false, C=true Выберите все true			MS
Балл по умолчанию:			1
Случайный порядок ответов			Да
Нумеровать варианты ответов?			а
Показать количество правильных ответов:			Нет
Штраф за каждую неправильную попытку:			33.3
ID-номер:			
#	Ответы	Отзыв	Оценка
	A+B+C		100
	A		100
	(A+B)B		0
	BC		0
	B+BA		0
	Общий отзыв к вопросу:		
	Для любого правильного ответа:	Ваш ответ верный.	
	Для любого неправильного ответа:	Ваш ответ неправильный.	
	Подсказка 1:		
	Показать количество правильных ответов (Подсказка 1):	Нет	
	Удалить некорректные ответы (Подсказка 1):	Нет	
	Показать отзыв для выбранных ответов. (Подсказка 1):	Нет	
	Теги:		

A=true, B=false, C=true Выберите все true			MS
Балл по умолчанию:			1
Случайный порядок ответов			Да
Нумеровать варианты ответов?			а
Показать количество правильных ответов:			Нет
Штраф за каждую неправильную попытку:			33.3
ID-номер:			
#	Ответы	Отзыв	Оценка
Позволяет выбрать несколько ответов из заранее определенного списка. При этом используется оценивание «Всё или ничего» (100% или 0%).			

2+3

2+3=?			NUM
Балл по умолчанию:			1
Штраф за каждую неправильную попытку:			33.3
ID-номер:			
#	Ответы	Отзыв	Оценка
	5		100
	3		0
	6		0
	Общий отзыв к вопросу:		
	Подсказка 1:		
	Показать количество правильных ответов (Подсказка 1):	Нет	
	Удалить некорректные ответы (Подсказка 1):	Нет	
	Теги:		
Импортирование этого типа вопроса не поддерживается.			

2+3

2+3=?			NUM
Балл по умолчанию:			1
Штраф за каждую неправильную попытку:			33.3
ID-номер:			
#	Ответы	Отзыв	Оценка
	5		100
	3		0
	6		0
	Общий отзыв к вопросу:		
	Подсказка 1:		
	Показать количество правильных ответов (Подсказка 1):	Нет	
	Удалить некорректные ответы (Подсказка 1):	Нет	
	Теги:		
Импортирование этого типа вопроса не поддерживается.			

Логическая схема

Какому логическому выражению эквивалентна релейная схема:			
			SA
Балл по умолчанию:			1
Чувствительность к регистру:			Нет
Штраф за каждую неправильную попытку:			33.3
ID-номер:			
	Ответы	Отзыв	Оценка
	BC		100

Какому логическому выражению эквивалентна релейная схема:		SA
		
Балл по умолчанию:		1
Чувствительность к регистру:		Нет
Штраф за каждую неправильную попытку:		33.3
ID-номер:		
	Ответы	Отзыв
	CB	
	Общий отзыв к вопросу:	
	Подсказка 1:	
	Теги:	
<p>Вам необходимо указать хотя бы один возможный ответ. Пустые ответы не будут использоваться. Символ «*» можно использовать в качестве шаблона, соответствующего любым символам. Первый подходящий ответ будет использоваться для определения оценки и отзыва.</p>		

### Упростите выражение

Упростите выражение $A+AC+AB=?$		SA
Балл по умолчанию:		1
Чувствительность к регистру:		Нет
Штраф за каждую неправильную попытку:		33.3
ID-номер:		
	Ответы	Отзыв
	A	
	Общий отзыв к вопросу:	
	Подсказка 1:	
	Теги:	

Упростите выражение $A+AC+AB=?$		SA
Балл по умолчанию:		1
Чувствительность к регистру:		Нет
Штраф за каждую неправильную попытку:		33.3
ID-номер:		
Ответы	Отзыв	Оценка
Вам необходимо указать хотя бы один возможный ответ. Пустые ответы не будут использоваться. Символ «*» можно использовать в качестве шаблона, соответствующего любым символам. Первый подходящий ответ будет использоваться для определения оценки и отзыва.		

## Цель регулирования

Целью регулирования является (ответ - одно слово, все буквы строчные)		SA
Балл по умолчанию:		1
Чувствительность к регистру:		Нет
Штраф за каждую неправильную попытку:		33.3
ID-номер:		
Ответы	Отзыв	Оценка
стабилизация		100
Общий отзыв к вопросу:		
Подсказка 1:		
Теги:		
Вам необходимо указать хотя бы один возможный ответ. Пустые ответы не будут использоваться. Символ «*» можно использовать в качестве шаблона, соответствующего любым символам. Первый подходящий ответ будет использоваться для определения оценки и отзыва.		

2+2=

2+2=4?			TF
Балл по умолчанию:			1
ID-номер:			
	Ответы	Отзыв	Оценка
	Верно	ура	100
	Неверно	увы	0
	Общий отзыв к вопросу:		
	Теги:		
Установить оценку "100" для правильного ответа.			

2+2=

2+2=4?			TF
Балл по умолчанию:			1
ID-номер:			
	Ответы	Отзыв	Оценка
	Верно	ура	100
	Неверно	увы	0
	Общий отзыв к вопросу:		
	Теги:		
Установить оценку "100" для правильного ответа.			

АСР

АСР подразумевает наличия человека (оператора) для нормальной работы			TF
Балл по умолчанию:			1
ID-номер:			
	Ответы	Отзыв	Оценка
	Верно		0
	Неверно		100
	Общий отзыв к вопросу:		
	Теги:		
Установить оценку "100" для правильного ответа.			

Логическое умножение

Логическое умножение является унарной операцией?			TF
Балл по умолчанию:			1
ID-номер:			
	Ответы	Отзыв	Оценка
	Верно		0
	Неверно		100
	Общий отзыв к вопросу:		
	Теги:		
Установить оценку "100" для правильного ответа.			

передаточная функция

что такое передаточная функция простыми словами?			TF
Балл по умолчанию:			1
ID-номер:			
	Ответы	Отзыв	Оценка
	Верно	один из способов математического описания динамической системы. Используется в основном в теории управления, связи и цифровой обработке сигналов.	100
	Неверно	Преобразование ДУ по Лапласу дает возможность ввести удобное понятие передаточной функции, характеризующей динамические свойства системы.	0
	Общий отзыв к вопросу:		
	Теги:		
Установить оценку "100" для правильного ответа.			

## передаточная функция

что такое передаточная функция простыми словами?		TF
Балл по умолчанию:		1
ID-номер:		
	Ответы	Отзыв
	Верно	один из способов математического описания динамической системы. Используется в основном в теории управления, связи и цифровой обработке сигналов.
	Неверно	Преобразование ДУ по Лапласу дает возможность ввести удобное понятие передаточной функции, характеризующей динамические свойства системы.
	Общий отзыв к вопросу:	
	Теги:	
Установить оценку "100" для правильного ответа.		

## top/По умолчанию для СКИУХО

## Виды взрывозащиты

Сопоставьте кодировку и виды взрывозащиты		МАТ
Балл по умолчанию:		1
Перемешать:		Да
Показать количество правильных ответов после окончания:		Да
Штраф за каждую неправильную попытку:		33.3
ID-номер:		
#	Вопрос	Ответ
	взрывозащитная оболочка	d



Сопоставьте кодировку и виды взрывозащиты			МАТ
Балл по умолчанию:			1
Перемешать:			Да
Показать количество правильных ответов после окончания:			Да
Штраф за каждую неправильную попытку:			33.3
ID-номер:			
#	Вопрос	Ответ	
	искробезопасная цепь	i	
	заполнение маслом	o	
	заполнение песком	q	
	продувка инертным газом	p	
	Общий отзыв к вопросу:		
	Для любого правильного ответа:	Ваш ответ верный.	
	Для любого неправильного ответа:	Ваш ответ неправильный.	
	Для любого частично правильного ответа:	Ваш ответ частично правильный.	
	Подсказка 1:		
	Показать количество правильных ответов (Подсказка 1):	Нет	
	Удалить некорректные ответы (Подсказка 1):	Нет	
	Теги:		
Вы должны указать по меньшей мере два вопроса и три ответа. Вы можете включить дополнительные неправильные ответы, создав ответ на пустой вопрос. Записи, где и вопрос и ответ пустые, будут игнорироваться			

## Виды взрывозащиты

Сопоставьте кодировку и виды взрывозащиты			МАТ
Балл по умолчанию:			1
Перемешать:			Да
Показать количество правильных ответов после окончания:			Да
Штраф за каждую неправильную попытку:			33.3
ID-номер:			
#	Вопрос	Ответ	
	взрывозащитная оболочка	d	
	искробезопасная цепь	i	
	заполнение маслом	o	
	заполнение песком	q	
	продувка инертным газом	p	
	Общий отзыв к вопросу:		
	Для любого правильного ответа:	Ваш ответ верный.	
	Для любого неправильного ответа:	Ваш ответ неправильный.	
	Для любого частично правильного ответа:	Ваш ответ частично правильный.	
	Подсказка 1:		
	Показать количество правильных ответов (Подсказка 1):	Нет	
	Удалить некорректные ответы (Подсказка 1):	Нет	
	Теги:		

Сопоставьте кодировку и виды взрывозащиты			МАТ
Балл по умолчанию:			1
Перемешать:			Да
Показать количество правильных ответов после окончания:			Да
Штраф за каждую неправильную попытку:			33.3
ID-номер:			
#	Вопрос	Ответ	
Вы должны указать по меньшей мере два вопроса и три ответа. Вы можете включить дополнительные неправильные ответы, создав ответ на пустой вопрос. Записи, где и вопрос и ответ пустые, будут игнорироваться			

## 4-х проводная схема подключения

4-х проводная схема подключения используется для ...			МА
Балл по умолчанию:			1
Случайный порядок ответов			Да
Нумеровать варианты ответов?			а
Показать количество правильных ответов после окончания:			Да
Штраф за каждую неправильную попытку:			33.3
ID-номер:			
#	Ответы	Отзыв	Оценка
	очень точного измерения температуры		50
	измерения температуры термометром сопротивления		50
	очень точного измерения температуры термопарой		0
	измерения давления		0
	Общий отзыв к вопросу:		

4-х проводная схема подключения используется для ...			МА
Балл по умолчанию:			1
Случайный порядок ответов			Да
Нумеровать варианты ответов?			а
Показать количество правильных ответов после окончания:			Да
Штраф за каждую неправильную попытку:			33.3
ID-номер:			
#	Ответы	Отзыв	Оценка
	Для любого правильного ответа:	Ваш ответ верный.	
	Для любого неправильного ответа:	Ваш ответ неправильный.	
	Для любого частично правильного ответа:	Ваш ответ частично правильный.	
	Подсказка 1:		
	Показать количество правильных ответов (Подсказка 1):	Нет	
	Удалить некорректные ответы (Подсказка 1):	Нет	
	Теги:		
Позволяет выбирать один или несколько правильных ответов из заданного списка. (МС/МА)			

4-х проводная схема подключения

4-х проводная схема подключения используется для ...			МА
Балл по умолчанию:			1
Случайный порядок ответов			Да
Нумеровать варианты ответов?			а
Показать количество правильных ответов после окончания:			Да
Штраф за каждую неправильную попытку:			33.3
ID-номер:			
#	Ответы	Отзыв	Оценка
	очень точного измерения температуры		50
	измерения температуры термометром сопротивления		50
	очень точного измерения температуры термопарой		0
	измерения давления		0
	Общий отзыв к вопросу:		
	Для любого правильного ответа:	Ваш ответ верный.	
	Для любого неправильного ответа:	Ваш ответ неправильный.	
	Для любого частично правильного ответа:	Ваш ответ частично правильный.	
	Подсказка 1:		

4-х проводная схема подключения используется для ...			МА
Балл по умолчанию:			1
Случайный порядок ответов			Да
Нумеровать варианты ответов?			а
Показать количество правильных ответов после окончания:			Да
Штраф за каждую неправильную попытку:			33.3
ID-номер:			
#	Ответы	Отзыв	Оценка
	Показать количество правильных ответов (Подсказка 1):	Нет	
	Удалить некорректные ответы (Подсказка 1):	Нет	
	Теги:		
Позволяет выбирать один или несколько правильных ответов из заданного списка. (МС/МА)			

#### НАРТ протокол

НАРТ протокол -			МА
Балл по умолчанию:			1
Случайный порядок ответов			Да
Нумеровать варианты ответов?			а
Показать количество правильных ответов после окончания:			Да
Штраф за каждую неправильную попытку:			33.3
ID-номер:			
#	Ответы	Отзыв	Оценка
	цифровой протокол		20
	протокол поверх токовой петли		20
	позволяет получать данные от датчиков		20

HART протокол -			МА
Балл по умолчанию:			1
Случайный порядок ответов			Да
Нумеровать варианты ответов?			а
Показать количество правильных ответов после окончания:			Да
Штраф за каждую неправильную попытку:			33.3
ID-номер:			
#	Ответы	Отзыв	Оценка
	позволяет пересылать команды датчикам		20
	работает со SMART устройствами		20
	Общий отзыв к вопросу:		
	Для любого правильного ответа:	Ваш ответ верный.	
	Для любого неправильного ответа:	Ваш ответ неправильный.	
	Для любого частично правильного ответа:	Ваш ответ частично правильный.	
	Подсказка 1:		
	Показать количество правильных ответов (Подсказка 1):	Нет	
	Удалить некорректные ответы (Подсказка 1):	Нет	

HART протокол -			МА
Балл по умолчанию:			1
Случайный порядок ответов			Да
Нумеровать варианты ответов?			а
Показать количество правильных ответов после окончания:			Да
Штраф за каждую неправильную попытку:			33.3
ID-номер:			
#	Ответы	Отзыв	Оценка
	Теги:		
Позволяет выбирать один или несколько правильных ответов из заданного списка. (МС/МА)			

## HART протокол

HART протокол -			МА
Балл по умолчанию:			1
Случайный порядок ответов			Да
Нумеровать варианты ответов?			а
Показать количество правильных ответов после окончания:			Да
Штраф за каждую неправильную попытку:			33.3
ID-номер:			
#	Ответы	Отзыв	Оценка
	цифровой протокол		20
	протокол поверх токовой петли		20
	позволяет получать данные от датчиков		20
	позволяет пересылать команды датчикам		20
	работает со SMART устройствами		20
	Общий отзыв к вопросу:		



HART протокол -			МА
Балл по умолчанию:			1
Случайный порядок ответов			Да
Нумеровать варианты ответов?			а
Показать количество правильных ответов после окончания:			Да
Штраф за каждую неправильную попытку:			33.3
ID-номер:			
#	Ответы	Отзыв	Оценка
	Для любого правильного ответа:	Ваш ответ верный.	
	Для любого неправильного ответа:	Ваш ответ неправильный.	
	Для любого частично правильного ответа:	Ваш ответ частично правильный.	
	Подсказка 1:		
	Показать количество правильных ответов (Подсказка 1):	Нет	
	Удалить некорректные ответы (Подсказка 1):	Нет	
	Теги:		
Позволяет выбирать один или несколько правильных ответов из заданного списка. (МС/МА)			

Как на этой схеме включаются выключаются насосы?

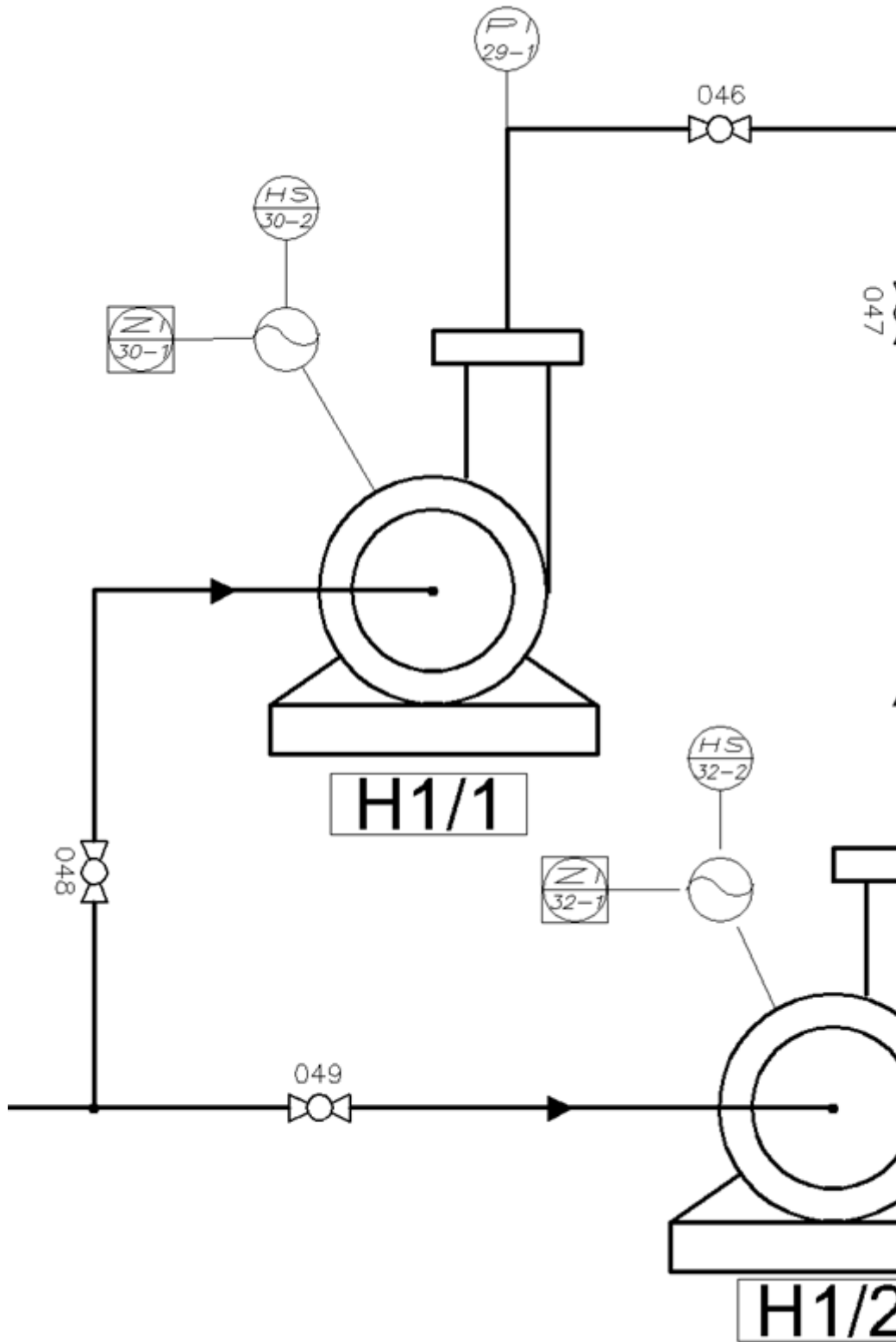

М  
А

Балл по умолчанию:	1
Случайный порядок ответов	Да
Нумеровать варианты ответов?	а

Показать количество правильных ответов после окончания:			Да
Штраф за каждую неправильную попытку:			33. 3
ID-номер:			
#	Ответы	Отзыв	Оценк а
	Удалённо - из операторской.		0
	Кнопкой с пульта или щита, находящегося в цеху		100
	Кнопкой, непосредственно находящейся на двигателе		0
	Общий отзыв к вопросу:	Выберите все подходящие варианты	
	Для любого правильного ответа:	Ваш ответ верный.	
	Для любого неправильного ответа:	Ваш ответ неправильный.	
	Для любого частично правильного ответа:	Ваш ответ частично правильный.	
	Подсказка 1:		
	Показать количество правильных ответов (Подсказка 1):	Нет	
	Удалить некорректные ответы (Подсказка 1):	Нет	
	Теги:		
Позволяет выбирать один или несколько правильных ответов из заданного списка. (МС/МА)			

Как на этой схеме включаются выключаются насосы?

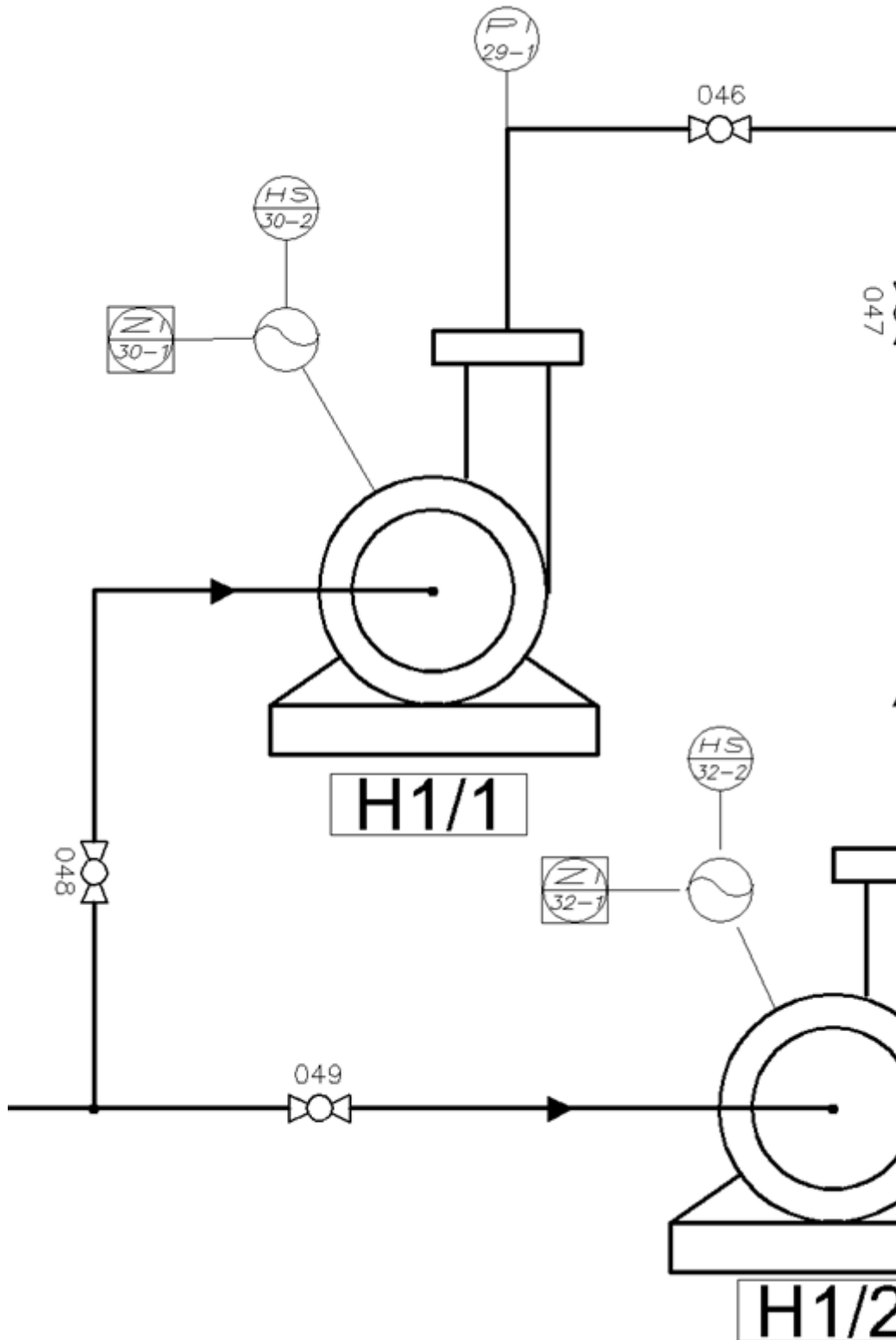

М  
А

Балл по умолчанию:	1
Случайный порядок ответов	Да
Нумеровать варианты ответов?	а

Показать количество правильных ответов после окончания:			Да
Штраф за каждую неправильную попытку:			33. 3
ID-номер:			
#	Ответы	Отзыв	Оценк а
	Удалённо - из операторской.		0
	Кнопкой с пульта или щита, находящегося в цеху		100
	Кнопкой, непосредственно находящейся на двигателе		0
	Общий отзыв к вопросу:	Выберите все подходящие варианты	
	Для любого правильного ответа:	Ваш ответ верный.	
	Для любого неправильного ответа:	Ваш ответ неправильный.	
	Для любого частично правильного ответа:	Ваш ответ частично правильный.	
	Подсказка 1:		
	Показать количество правильных ответов (Подсказка 1):	Нет	
	Удалить некорректные ответы (Подсказка 1):	Нет	
	Теги:		
Позволяет выбирать один или несколько правильных ответов из заданного списка. (МС/МА)			

АСУТП

Уровень АСУТП соответствует уровню			МА
Балл по умолчанию:			1
Случайный порядок ответов			Да
Нумеровать варианты ответов?			а
Показать количество правильных ответов после окончания:			Да
Штраф за каждую неправильную попытку:			33.3
ID-номер:			
#	Ответы	Отзыв	Оценка
	SCADA		100
	MES		0
	ERP		0
	Общий отзыв к вопросу:		
	Для любого правильного ответа:	Ваш ответ верный.	
	Для любого неправильного ответа:	Ваш ответ неправильный.	
	Для любого частично правильного ответа:	Ваш ответ частично правильный.	
	Подсказка 1:		
	Показать количество правильных ответов (Подсказка 1):	Нет	
	Удалить некорректные ответы (Подсказка 1):	Нет	
	Теги:		
Позволяет выбирать один или несколько правильных ответов из заданного списка. (МС/МА)			

## АСУТП

Уровень АСУТП соответствует уровню			МА
Балл по умолчанию:			1
Случайный порядок ответов			Да
Нумеровать варианты ответов?			а
Показать количество правильных ответов после окончания:			Да
Штраф за каждую неправильную попытку:			33.3
ID-номер:			
#	Ответы	Отзыв	Оценка
	SCADA		100
	MES		0
	ERP		0
	Общий отзыв к вопросу:		
	Для любого правильного ответа:	Ваш ответ верный.	
	Для любого неправильного ответа:	Ваш ответ неправильный.	
	Для любого частично правильного ответа:	Ваш ответ частично правильный.	
	Подсказка 1:		
	Показать количество правильных ответов (Подсказка 1):	Нет	
	Удалить некорректные ответы (Подсказка 1):	Нет	
	Теги:		

Уровень АСУТП соответствует уровню			МА
Балл по умолчанию:			1
Случайный порядок ответов			Да
Нумеровать варианты ответов?			а
Показать количество правильных ответов после окончания:			Да
Штраф за каждую неправильную попытку:			33.3
ID-номер:			
#	Ответы	Отзыв	Оценка
Позволяет выбирать один или несколько правильных ответов из заданного списка. (МС/МА)			

АЧХ1

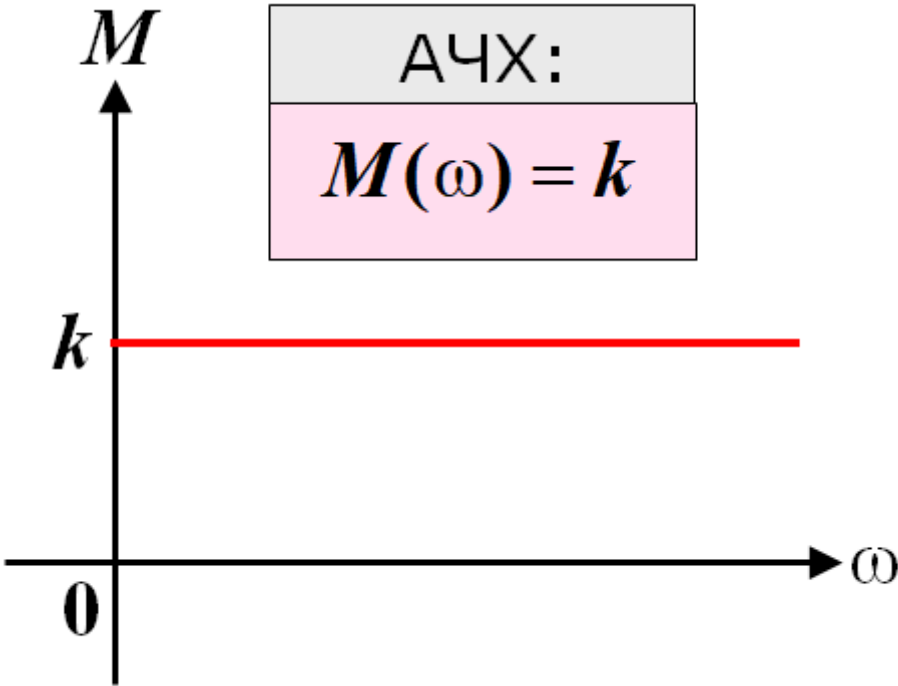

Выберите звено, которому соответствует данная АЧХ			
			МС
Балл по умолчанию:			1
Случайный порядок ответов			Да
Нумеровать варианты ответов?			а
Штраф за каждую неправильную попытку:			33.3
ID-номер:			
#	Ответы	Отзыв	Оценк а
	интегрирующее		0
	звено запаздывания		0
	усилительное звено		100
	идеальное дифференцирующее звено		0
	Общий отзыв к вопросу:		
	Для любого правильного ответа:	Ваш ответ верный.	
	Для любого неправильного ответа:	Ваш ответ неправильный.	

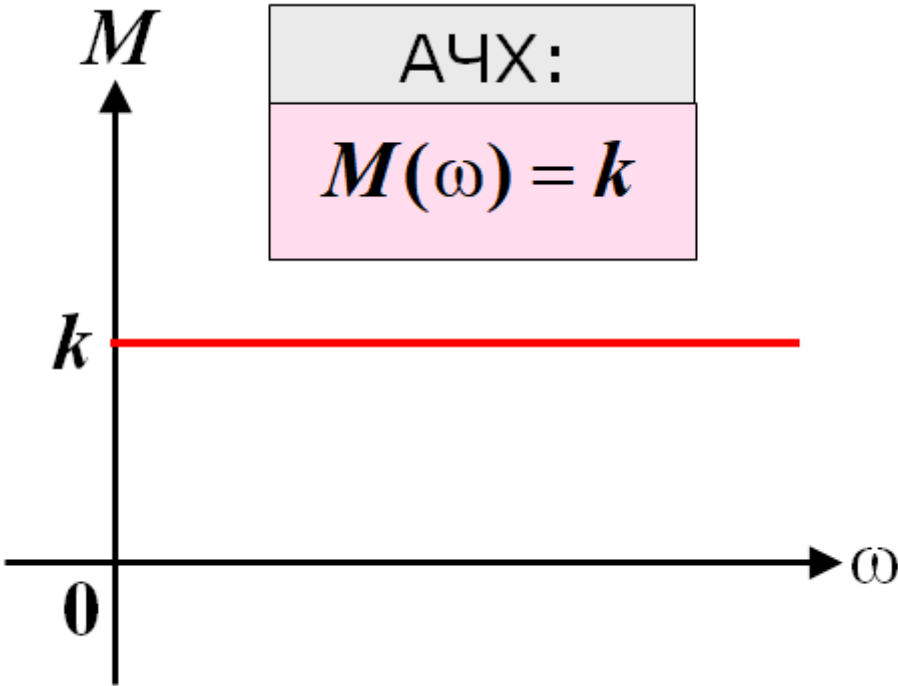
<p>Выберите звено, которому соответствует данная АЧХ</p> 			МС
Балл по умолчанию:			1
Случайный порядок ответов			Да
Нумеровать варианты ответов?			а
Штраф за каждую неправильную попытку:			33.3
ID-номер:			
#	Ответы	Отзыв	Оценк а
	Подсказка 1:		
	Показать количество правильных ответов (Подсказка 1):	Нет	
	Удалить некорректные ответы (Подсказка 1):	Нет	
	Теги:		
Позволяет выбрать один или несколько правильных ответов из заданного списка. (МС/МА)			

АЧХ1

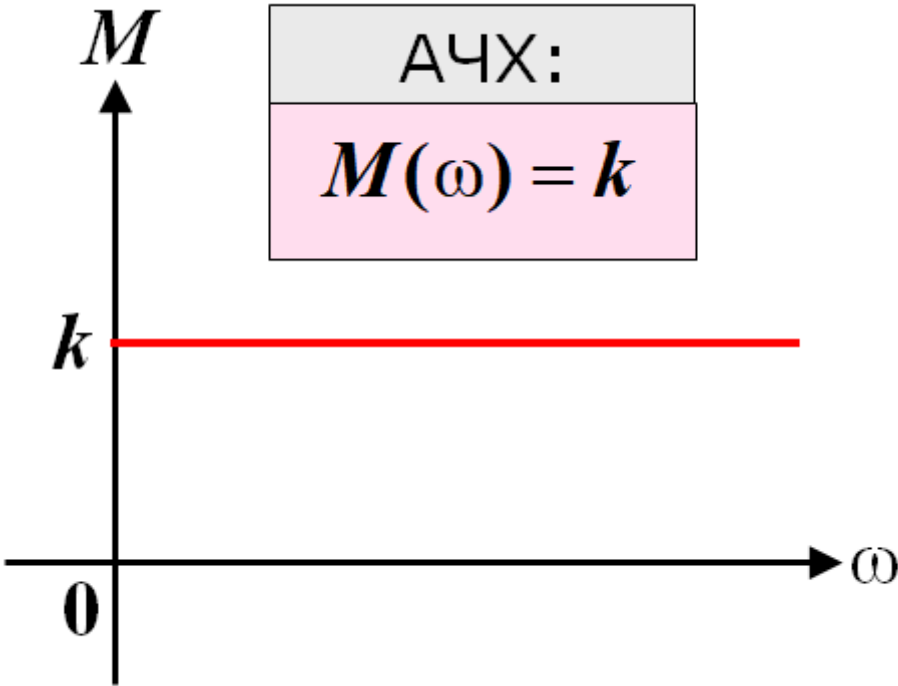
Выберите звено, которому соответствует данная АЧХ			
			МС
Балл по умолчанию:			1
Случайный порядок ответов			Да
Нумеровать варианты ответов?			а
Штраф за каждую неправильную попытку:			33.3
ID-номер:			
#	Ответы	Отзыв	Оценк а
	интегрирующее		0
	звено запаздывания		0
	усилительное звено		100
	идеальное дифференцирующее звено		0
	Общий отзыв к вопросу:		
	Для любого правильного ответа:	Ваш ответ верный.	
	Для любого неправильного ответа:	Ваш ответ неправильный.	

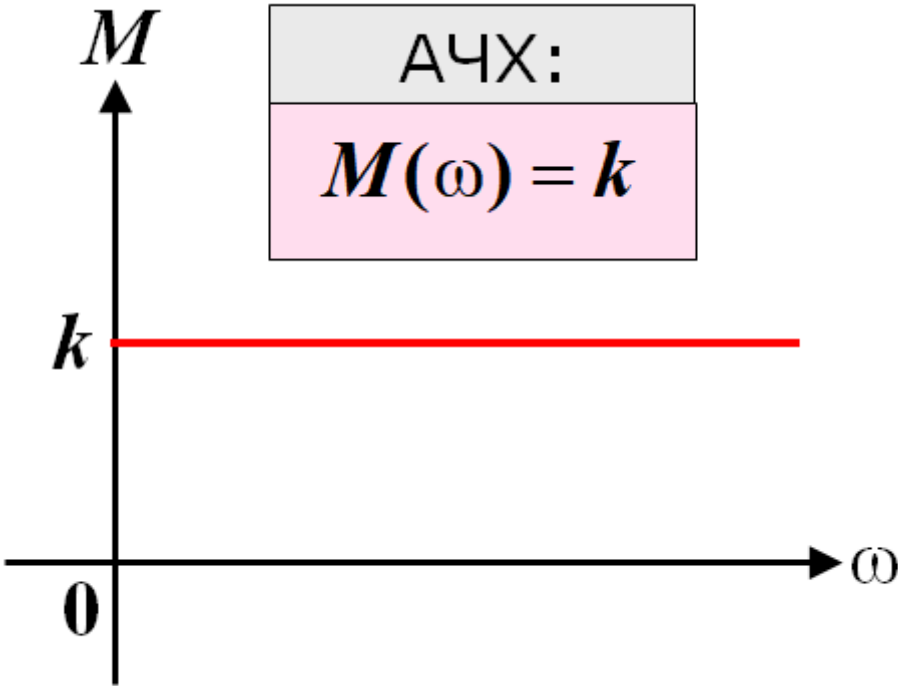
<p>Выберите звено, которому соответствует данная АЧХ</p> 			МС
Балл по умолчанию:			1
Случайный порядок ответов			Да
Нумеровать варианты ответов?			а
Штраф за каждую неправильную попытку:			33.3
ID-номер:			
#	Ответы	Отзыв	Оценк а
	Подсказка 1:		
	Показать количество правильных ответов (Подсказка 1):	Нет	
	Удалить некорректные ответы (Подсказка 1):	Нет	
	Теги:		
Позволяет выбрать один или несколько правильных ответов из заданного списка. (МС/МА)			

АЧХ2

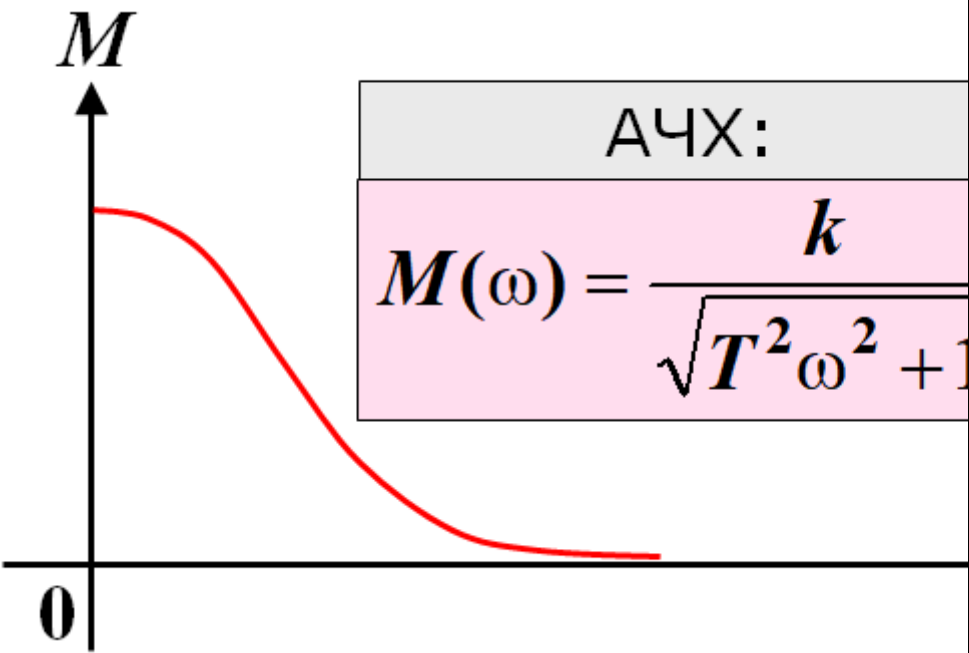
Выберите звено, которому соответствует данная АЧХ			МС
 <div style="border: 1px solid black; padding: 5px; margin: 10px auto; width: fit-content;"> <p style="text-align: center;">АЧХ:</p> <math display="block">M(\omega) = \frac{k}{\sqrt{T^2 \omega^2 + 1}}</math> </div>			
Балл по умолчанию:			1
Случайный порядок ответов			Да
Нумеровать варианты ответов?			а
Штраф за каждую неправильную попытку:			33.3
ID-номер:			
#	Ответы	Отзыв	Оценка
	усилительное звено		0
	интегрирующее звено		0
	апериодическое звено первого порядка		100
	дифференцирующее звено		0
	звено чистого запаздывания		0
	Общий отзыв к вопросу:		
	Для любого правильного ответа:	Ваш ответ верный.	
	Для любого неправильного ответа:	Ваш ответ неправильный.	
	Подсказка 1:		

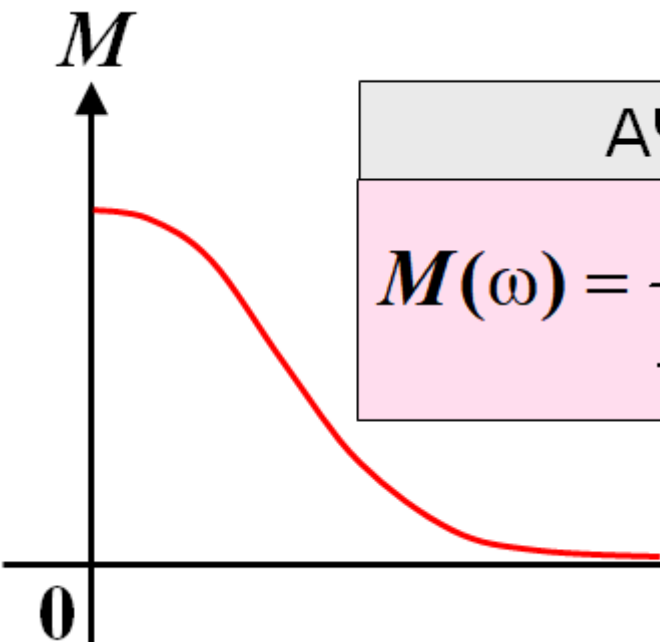
Выберите звено, которому соответствует данная АЧХ			МС
 <div style="border: 1px solid black; padding: 5px; margin: 10px auto; width: fit-content;"> <p style="text-align: center;">АЧХ:</p> <math display="block">M(\omega) = \frac{k}{\sqrt{T^2 \omega^2 + 1}}</math> </div>			
Балл по умолчанию:			1
Случайный порядок ответов			Да
Нумеровать варианты ответов?			а
Штраф за каждую неправильную попытку:			33.3
ID-номер:			
#	Ответы	Отзыв	Оценка
	Показать количество правильных ответов (Подсказка 1):	Нет	
	Удалить некорректные ответы (Подсказка 1):	Нет	
	Теги:		
Позволяет выбирать один или несколько правильных ответов из заданного списка. (МС/МА)			

АЧХ2

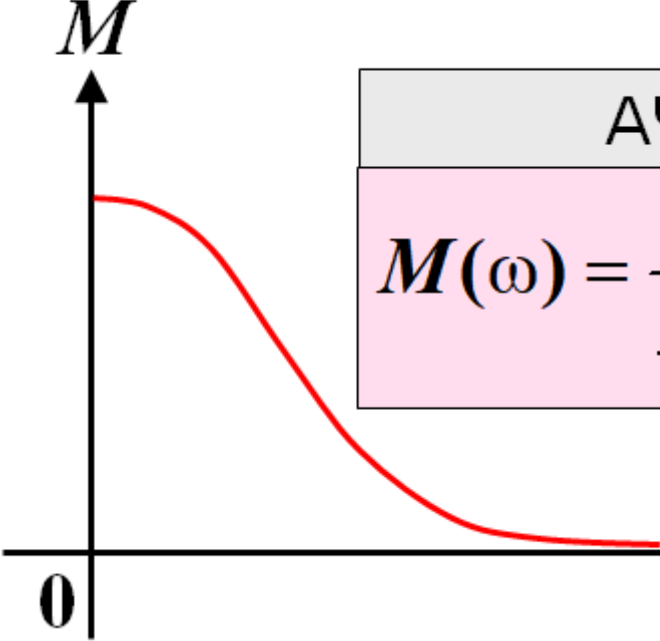
Выберите звено, которому соответствует данная АЧХ			МС
 <div style="border: 1px solid black; padding: 5px; margin: 10px auto; width: fit-content;"> <p style="text-align: center;">АЧХ:</p> <math display="block">M(\omega) = \frac{k}{\sqrt{T^2 \omega^2 + 1}}</math> </div>			
Балл по умолчанию:			1
Случайный порядок ответов			Да
Нумеровать варианты ответов?			а
Штраф за каждую неправильную попытку:			33.3
ID-номер:			
#	Ответы	Отзыв	Оценка
	усилительное звено		0
	интегрирующее звено		0
	апериодическое звено первого порядка		100
	дифференцирующее звено		0
	звено чистого запаздывания		0
	Общий отзыв к вопросу:		
	Для любого правильного ответа:	Ваш ответ верный.	
	Для любого неправильного ответа:	Ваш ответ неправильный.	
	Подсказка 1:		

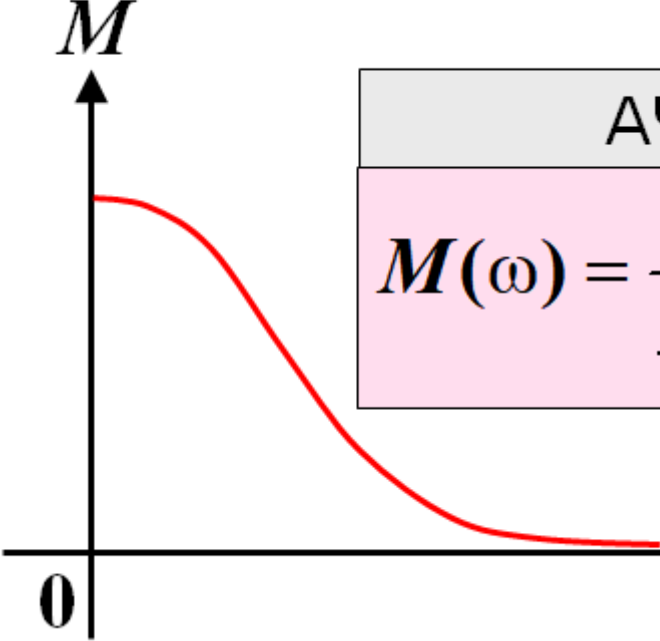
Выберите звено, которому соответствует данная АЧХ			МС
 <div style="border: 1px solid black; padding: 5px; margin: 10px auto; width: fit-content;"> <p style="text-align: center;">АЧХ:</p> <math display="block">M(\omega) = \frac{k}{\sqrt{T^2\omega^2 + 1}}</math> </div>			
Балл по умолчанию:			1
Случайный порядок ответов			Да
Нумеровать варианты ответов?			а
Штраф за каждую неправильную попытку:			33.3
ID-номер:			
#	Ответы	Отзыв	Оценка
	Показать количество правильных ответов (Подсказка 1):	Нет	
	Удалить некорректные ответы (Подсказка 1):	Нет	
	Теги:		
Позволяет выбирать один или несколько правильных ответов из заданного списка. (МС/МА)			

Барьер искрозащиты



Барьер искрозащиты - ...			МА
Балл по умолчанию:			1
Случайный порядок ответов			Да
Нумеровать варианты ответов?			а
Показать количество правильных ответов после окончания:			Да
Штраф за каждую неправильную попытку:			33.3
ID-номер:			
#	Ответы	Отзыв	Оценка
	не даёт искрам пройти через барьер		0
	ограничивает токи и напряжения		100
	снижает температуру проводов		0
	Общий отзыв к вопросу:		
	Для любого правильного ответа:	Ваш ответ верный.	
	Для любого неправильного ответа:	Ваш ответ неправильный.	
	Для любого частично правильного ответа:	Ваш ответ частично правильный.	
	Подсказка 1:		
	Показать количество правильных ответов (Подсказка 1):	Нет	

Барьер искрозащиты - ...			МА
Балл по умолчанию:			1
Случайный порядок ответов			Да
Нумеровать варианты ответов?			а
Показать количество правильных ответов после окончания:			Да
Штраф за каждую неправильную попытку:			33.3
ID-номер:			
#	Ответы	Отзыв	Оценка
	Удалить некорректные ответы (Подсказка 1):	Нет	
	Теги:		
Позволяет выбирать один или несколько правильных ответов из заданного списка. (МС/МА)			

## Барьер искрозащиты

Барьер искрозащиты - ...			МА
Балл по умолчанию:			1
Случайный порядок ответов			Да
Нумеровать варианты ответов?			а
Показать количество правильных ответов после окончания:			Да
Штраф за каждую неправильную попытку:			33.3
ID-номер:			
#	Ответы	Отзыв	Оценка
	не даёт искрам пройти через барьер		0
	ограничивает токи и напряжения		100
	снижает температуру проводов		0
	Общий отзыв к вопросу:		

Барьер искрозащиты - ...			МА
Балл по умолчанию:			1
Случайный порядок ответов			Да
Нумеровать варианты ответов?			а
Показать количество правильных ответов после окончания:			Да
Штраф за каждую неправильную попытку:			33.3
ID-номер:			
#	Ответы	Отзыв	Оценка
	Для любого правильного ответа:	Ваш ответ верный.	
	Для любого неправильного ответа:	Ваш ответ неправильный.	
	Для любого частично правильного ответа:	Ваш ответ частично правильный.	
	Подсказка 1:		
	Показать количество правильных ответов (Подсказка 1):	Нет	
	Удалить некорректные ответы (Подсказка 1):	Нет	
	Теги:		
Позволяет выбирать один или несколько правильных ответов из заданного списка. (МС/МА)			

В чём преимущества каскадной системы перед одноконтурной?

В чём преимущества каскадной системы перед одноконтурной?			МС
Балл по умолчанию:			1
Случайный порядок ответов			Да
Нумеровать варианты ответов?			а
Штраф за каждую неправильную попытку:			33.3
ID-номер:			
#	Ответы	Отзыв	Оценка
	меньше динамическая ошибка		100
	достигается инвариантность к возмущениям		0
	уменьшаются капитальные затраты на систему управления		0
	уменьшается количество необходимых датчиков		0
	Общий отзыв к вопросу:		
	Для любого правильного ответа:	Ваш ответ верный.	
	Для любого неправильного ответа:	Ваш ответ неправильный.	
	Подсказка 1:		
	Показать количество правильных ответов (Подсказка 1):	Нет	

В чём преимущества каскадной системы перед одноконтурной?			МС
Балл по умолчанию:			1
Случайный порядок ответов			Да
Нумеровать варианты ответов?			а
Штраф за каждую неправильную попытку:			33.3
ID-номер:			
#	Ответы	Отзыв	Оценка
	Удалить некорректные ответы (Подсказка 1):	Нет	
	Теги:		
Позволяет выбирать один или несколько правильных ответов из заданного списка. (МС/МА)			

В чём преимущества комбинированной системы перед одноконтурной?

В чём преимущества комбинированной системы перед одноконтурной?			МА
Балл по умолчанию:			1
Случайный порядок ответов			Да
Нумеровать варианты ответов?			а
Показать количество правильных ответов после окончания:			Да
Штраф за каждую неправильную попытку:			33.3
ID-номер:			
#	Ответы	Отзыв	Оценка
	Уменьшается динамическая ошибка		50
	может быть достигнута инвариантность к помехам		50
	увеличивается время регулирования		0

В чём преимущества комбинированной системы перед одноконтурной?			МА
Балл по умолчанию:			1
Случайный порядок ответов			Да
Нумеровать варианты ответов?			а
Показать количество правильных ответов после окончания:			Да
Штраф за каждую неправильную попытку:			33.3
ID-номер:			
#	Ответы	Отзыв	Оценка
	снижается вычислительная сложность системы управления		0
	Общий отзыв к вопросу:		
	Для любого правильного ответа:	Ваш ответ верный.	
	Для любого неправильного ответа:	Ваш ответ неправильный.	
	Для любого частично правильного ответа:	Ваш ответ частично правильный.	
	Подсказка 1:		
	Показать количество правильных ответов (Подсказка 1):	Нет	
	Удалить некорректные ответы (Подсказка 1):	Нет	
	Теги:		

В чём преимущества комбинированной системы перед одноконтурной?			МА
Балл по умолчанию:			1
Случайный порядок ответов			Да
Нумеровать варианты ответов?			а
Показать количество правильных ответов после окончания:			Да
Штраф за каждую неправильную попытку:			33.3
ID-номер:			
#	Ответы	Отзыв	Оценка
Позволяет выбирать один или несколько правильных ответов из заданного списка. (МС/МА)			

#### Взрывозащитная оболочка

Взрывозащитная оболочка нужна для ...			МА
Балл по умолчанию:			1
Случайный порядок ответов			Да
Нумеровать варианты ответов?			а
Показать количество правильных ответов после окончания:			Да
Штраф за каждую неправильную попытку:			33.3
ID-номер:			
#	Ответы	Отзыв	Оценка
	Предотвращения воспламенения пожароопасной смеси внутри прибора		0
	Предотвращения воспламенения пожароопасной смеси снаружи прибора		100
	защиты прибора от внешней взрывной волны		0

Взрывозащитная оболочка нужна для ...			МА
Балл по умолчанию:			1
Случайный порядок ответов			Да
Нумеровать варианты ответов?			а
Показать количество правильных ответов после окончания:			Да
Штраф за каждую неправильную попытку:			33.3
ID-номер:			
#	Ответы	Отзыв	Оценка
	защиты прибора от внешнего пламени		0
	Общий отзыв к вопросу:		
	Для любого правильного ответа:	Ваш ответ верный.	
	Для любого неправильного ответа:	Ваш ответ неправильный.	
	Для любого частично правильного ответа:	Ваш ответ частично правильный.	
	Подсказка 1:		
	Показать количество правильных ответов (Подсказка 1):	Нет	
	Удалить некорректные ответы (Подсказка 1):	Нет	
	Теги:		
Позволяет выбрать один или несколько правильных ответов из заданного списка. (МС/МА)			



## Взрывозащитная оболочка

Взрывозащитная оболочка нужна для ...			МА
Балл по умолчанию:			1
Случайный порядок ответов			Да
Нумеровать варианты ответов?			а
Показать количество правильных ответов после окончания:			Да
Штраф за каждую неправильную попытку:			33.3
ID-номер:			
#	Ответы	Отзыв	Оценка
	Предотвращения воспламенения пожароопасной смеси внутри прибора		0
	Предотвращения воспламенения пожароопасной смеси снаружи прибора		100
	защиты прибора от внешней взрывной волны		0
	защиты прибора от внешнего пламени		0
	Общий отзыв к вопросу:		
	Для любого правильного ответа:	Ваш ответ верный.	
	Для любого неправильного ответа:	Ваш ответ неправильный.	
	Для любого частично правильного ответа:	Ваш ответ частично правильный.	

Взрывозащитная оболочка нужна для ...			МА
Балл по умолчанию:			1
Случайный порядок ответов			Да
Нумеровать варианты ответов?			а
Показать количество правильных ответов после окончания:			Да
Штраф за каждую неправильную попытку:			33.3
ID-номер:			
#	Ответы	Отзыв	Оценка
	Подсказка 1:		
	Показать количество правильных ответов (Подсказка 1):	Нет	
	Удалить некорректные ответы (Подсказка 1):	Нет	
	Теги:		
Позволяет выбирать один или несколько правильных ответов из заданного списка. (МС/МА)			

### Вихревой расходомер

Вихревой расходомер измеряет ...			МС
Балл по умолчанию:			1
Случайный порядок ответов			Да
Нумеровать варианты ответов?			а
Штраф за каждую неправильную попытку:			33.3
ID-номер:			
#	Ответы	Отзыв	Оценка
	массовый расход		0
	объёмный расход		100
	Общий отзыв к вопросу:		

Вихревой расходомер измеряет ...			МС
Балл по умолчанию:			1
Случайный порядок ответов			Да
Нумеровать варианты ответов?			а
Штраф за каждую неправильную попытку:			33.3
ID-номер:			
#	Ответы	Отзыв	Оценка
	Для любого правильного ответа:	Ваш ответ верный.	
	Для любого неправильного ответа:	Ваш ответ неправильный.	
	Подсказка 1:		
	Показать количество правильных ответов (Подсказка 1):	Нет	
	Удалить некорректные ответы (Подсказка 1):	Нет	
	Теги:		
Позволяет выбирать один или несколько правильных ответов из заданного списка. (МС/МА)			

### Вихревой расходомер

Вихревой расходомер измеряет ...			МС
Балл по умолчанию:			1
Случайный порядок ответов			Да
Нумеровать варианты ответов?			а
Штраф за каждую неправильную попытку:			33.3
ID-номер:			
#	Ответы	Отзыв	Оценка
	массовый расход		0
	объёмный расход		100

Вихревой расходомер измеряет ...			МС
Балл по умолчанию:			1
Случайный порядок ответов			Да
Нумеровать варианты ответов?			а
Штраф за каждую неправильную попытку:			33.3
ID-номер:			
#	Ответы	Отзыв	Оценка
	Общий отзыв к вопросу:		
	Для любого правильного ответа:	Ваш ответ верный.	
	Для любого неправильного ответа:	Ваш ответ неправильный.	
	Подсказка 1:		
	Показать количество правильных ответов (Подсказка 1):	Нет	
	Удалить некорректные ответы (Подсказка 1):	Нет	
	Теги:		
Позволяет выбирать один или несколько правильных ответов из заданного списка. (МС/МА)			

Вторичный преобразователь

Вторичный преобразователь...			МС
Балл по умолчанию:			1
Случайный порядок ответов			Да
Нумеровать варианты ответов?			а
Штраф за каждую неправильную попытку:			33.3
ID-номер:			
#	Ответы	Отзыв	Оценка
	получает сигнал с датчика и передаёт его в АСУТП		100
	дублирует сигнал с первичного преобразователя		0
	осуществляет преобразование, обратное первичному преобразователю		0
	Общий отзыв к вопросу:		
	Для любого правильного ответа:	Ваш ответ верный.	
	Для любого неправильного ответа:	Ваш ответ неправильный.	
	Подсказка 1:		
	Показать количество правильных ответов (Подсказка 1):	Нет	
	Удалить некорректные ответы (Подсказка 1):	Нет	
	Теги:		

Вторичный преобразователь...			МС
Балл по умолчанию:			1
Случайный порядок ответов			Да
Нумеровать варианты ответов?			а
Штраф за каждую неправильную попытку:			33.3
ID-номер:			
#	Ответы	Отзыв	Оценка
Позволяет выбирать один или несколько правильных ответов из заданного списка. (МС/МА)			

### Вторичный преобразователь

Вторичный преобразователь...			МС
Балл по умолчанию:			1
Случайный порядок ответов			Да
Нумеровать варианты ответов?			а
Штраф за каждую неправильную попытку:			33.3
ID-номер:			
#	Ответы	Отзыв	Оценка
	получает сигнал с датчика и передаёт его в АСУТП		100
	дублирует сигнал с первичного преобразователя		0
	осуществляет преобразование, обратное первичному преобразователю		0
	Общий отзыв к вопросу:		
	Для любого правильного ответа:	Ваш ответ верный.	
	Для любого неправильного ответа:	Ваш ответ неправильный.	

Вторичный преобразователь...			МС
Балл по умолчанию:			1
Случайный порядок ответов			Да
Нумеровать варианты ответов?			а
Штраф за каждую неправильную попытку:			33.3
ID-номер:			
#	Ответы	Отзыв	Оценка
	Подсказка 1:		
	Показать количество правильных ответов (Подсказка 1):	Нет	
	Удалить некорректные ответы (Подсказка 1):	Нет	
	Теги:		
Позволяет выбрать один или несколько правильных ответов из заданного списка. (МС/МА)			

#### Высокие давления

Для сред под очень высоким давлением рекомендуется применять			МА
Балл по умолчанию:			1
Случайный порядок ответов			Да
Нумеровать варианты ответов?			а
Показать количество правильных ответов после окончания:			Да
Штраф за каждую неправильную попытку:			33.3
ID-номер:			
#	Ответы	Отзыв	Оценка
	односедельные клапаны		0
	двухседельные клапаны		100

Для сред под очень высоким давлением рекомендуется применять			МА
Балл по умолчанию:			1
Случайный порядок ответов			Да
Нумеровать варианты ответов?			а
Показать количество правильных ответов после окончания:			Да
Штраф за каждую неправильную попытку:			33.3
ID-номер:			
#	Ответы	Отзыв	Оценка
	поворотные клапаны		0
	шаровые клапаны		0
	дисковые клапаны		0
	Общий отзыв к вопросу:	выберите все подходящие варианты	
	Для любого правильного ответа:	Ваш ответ верный.	
	Для любого неправильного ответа:	Ваш ответ неправильный.	
	Для любого частично правильного ответа:	Ваш ответ частично правильный.	
	Подсказка 1:		
	Показать количество правильных ответов (Подсказка 1):	Нет	
	Удалить некорректные ответы (Подсказка 1):	Нет	
	Теги:		



Для сред под очень высоким давлением рекомендуется применять			МА
Балл по умолчанию:			1
Случайный порядок ответов			Да
Нумеровать варианты ответов?			а
Показать количество правильных ответов после окончания:			Да
Штраф за каждую неправильную попытку:			33.3
ID-номер:			
#	Ответы	Отзыв	Оценка
Позволяет выбирать один или несколько правильных ответов из заданного списка. (МС/МА)			

#### Высокие давления

Для сред под очень высоким давлением рекомендуется применять			МА
Балл по умолчанию:			1
Случайный порядок ответов			Да
Нумеровать варианты ответов?			а
Показать количество правильных ответов после окончания:			Да
Штраф за каждую неправильную попытку:			33.3
ID-номер:			
#	Ответы	Отзыв	Оценка
	односедельные клапаны		0
	двухседельные клапаны		100
	поворотные клапаны		0
	шаровые клапаны		0
	дисковые клапаны		0
	Общий отзыв к вопросу:	выберите все подходящие варианты	
	Для любого правильного ответа:	Ваш ответ верный.	

Для сред под очень высоким давлением рекомендуется применять			МА
Балл по умолчанию:			1
Случайный порядок ответов			Да
Нумеровать варианты ответов?			а
Показать количество правильных ответов после окончания:			Да
Штраф за каждую неправильную попытку:			33.3
ID-номер:			
#	Ответы	Отзыв	Оценка
	Для любого неправильного ответа:	Ваш ответ неправильный.	
	Для любого частично правильного ответа:	Ваш ответ частично правильный.	
	Подсказка 1:		
	Показать количество правильных ответов (Подсказка 1):	Нет	
	Удалить некорректные ответы (Подсказка 1):	Нет	
	Теги:		
Позволяет выбирать один или несколько правильных ответов из заданного списка. (МС/МА)			

Греющий пар

Насыщенный греющий пар подаётся в рубашку аппарата			МА
Балл по умолчанию:			1
Случайный порядок ответов			Да
Нумеровать варианты ответов?			а
Показать количество правильных ответов после окончания:			Да
Штраф за каждую неправильную попытку:			33.3
ID-номер:			
#	Ответы	Отзыв	Оценка
	сверху		100
	снизу		0
	не имеет значения		0
	Общий отзыв к вопросу:		
	Для любого правильного ответа:	Ваш ответ верный.	
	Для любого неправильного ответа:	Ваш ответ неправильный.	
	Для любого частично правильного ответа:	Ваш ответ частично правильный.	
	Подсказка 1:		
	Показать количество правильных ответов (Подсказка 1):	Нет	
	Удалить некорректные ответы (Подсказка 1):	Нет	
	Теги:		
Позволяет выбирать один или несколько правильных ответов из заданного списка. (МС/МА)			

## Греющий пар

Насыщенный греющий пар подаётся в рубашку аппарата			МА
Балл по умолчанию:			1
Случайный порядок ответов			Да
Нумеровать варианты ответов?			а
Показать количество правильных ответов после окончания:			Да
Штраф за каждую неправильную попытку:			33.3
ID-номер:			
#	Ответы	Отзыв	Оценка
	сверху		100
	снизу		0
	не имеет значения		0
	Общий отзыв к вопросу:		
	Для любого правильного ответа:	Ваш ответ верный.	
	Для любого неправильного ответа:	Ваш ответ неправильный.	
	Для любого частично правильного ответа:	Ваш ответ частично правильный.	
	Подсказка 1:		
	Показать количество правильных ответов (Подсказка 1):	Нет	
	Удалить некорректные ответы (Подсказка 1):	Нет	
	Теги:		

Насыщенный греющий пар подаётся в рубашку аппарата			МА
Балл по умолчанию:			1
Случайный порядок ответов			Да
Нумеровать варианты ответов?			а
Показать количество правильных ответов после окончания:			Да
Штраф за каждую неправильную попытку:			33.3
ID-номер:			
#	Ответы	Отзыв	Оценка
Позволяет выбрать один или несколько правильных ответов из заданного списка. (МС/МА)			

## Датчик

Датчик - это ...			МА
Балл по умолчанию:			1
Случайный порядок ответов			Да
Нумеровать варианты ответов?			а
Показать количество правильных ответов после окончания:			Да
Штраф за каждую неправильную попытку:			33.3
ID-номер:			
#	Ответы	Отзыв	Оценка
	Сенсор		50
	Первичный измерительный преобразователь		50
	Регулирующий орган		0
	Общий отзыв к вопросу:	Выберите все подходящие определения	
	Для любого правильного ответа:	Ваш ответ верный.	
	Для любого неправильного ответа:	Ваш ответ неправильный.	

Датчик - это ...			МА
Балл по умолчанию:			1
Случайный порядок ответов			Да
Нумеровать варианты ответов?			а
Показать количество правильных ответов после окончания:			Да
Штраф за каждую неправильную попытку:			33.3
ID-номер:			
#	Ответы	Отзыв	Оценка
	Для любого частично правильного ответа:	Ваш ответ частично правильный.	
	Подсказка 1:		
	Показать количество правильных ответов (Подсказка 1):	Нет	
	Удалить некорректные ответы (Подсказка 1):	Нет	
	Теги:		
Позволяет выбирать один или несколько правильных ответов из заданного списка. (МС/МА)			

Датчик

Датчик - это ...			МА
Балл по умолчанию:			1
Случайный порядок ответов			Да
Нумеровать варианты ответов?			а
Показать количество правильных ответов после окончания:			Да
Штраф за каждую неправильную попытку:			33.3
ID-номер:			
#	Ответы	Отзыв	Оценка
	Сенсор		50
	Первичный измерительный преобразователь		50
	Регулирующий орган		0
	Общий отзыв к вопросу:	Выберите все подходящие определения	
	Для любого правильного ответа:	Ваш ответ верный.	
	Для любого неправильного ответа:	Ваш ответ неправильный.	
	Для любого частично правильного ответа:	Ваш ответ частично правильный.	
	Подсказка 1:		
	Показать количество правильных ответов (Подсказка 1):	Нет	

Датчик - это ...			МА
Балл по умолчанию:			1
Случайный порядок ответов			Да
Нумеровать варианты ответов?			а
Показать количество правильных ответов после окончания:			Да
Штраф за каждую неправильную попытку:			33.3
ID-номер:			
#	Ответы	Отзыв	Оценка
	Удалить некорректные ответы (Подсказка 1):	Нет	
	Теги:		
Позволяет выбирать один или несколько правильных ответов из заданного списка. (МС/МА)			

#### Двухседельные клапаны

выберите все подходящие характеристики			МА
Балл по умолчанию:			1
Случайный порядок ответов			Да
Нумеровать варианты ответов?			а
Показать количество правильных ответов после окончания:			Да
Штраф за каждую неправильную попытку:			33.3
ID-номер:			
#	Ответы	Отзыв	Оценка
	меньше нагружают шток, чем односедельные		50
	обладают большими утечками, чем односедельные		50
	проще в изготовлении, чем односедельные		0



выберите все подходящие характеристики			МА
Балл по умолчанию:			1
Случайный порядок ответов			Да
Нумеровать варианты ответов?			а
Показать количество правильных ответов после окончания:			Да
Штраф за каждую неправильную попытку:			33.3
ID-номер:			
#	Ответы	Отзыв	Оценка
	используются на сыпучих средах		0
	Общий отзыв к вопросу:		
	Для любого правильного ответа:	Ваш ответ верный.	
	Для любого неправильного ответа:	Ваш ответ неправильный.	
	Для любого частично правильного ответа:	Ваш ответ частично правильный.	
	Подсказка 1:		
	Показать количество правильных ответов (Подсказка 1):	Нет	
	Удалить некорректные ответы (Подсказка 1):	Нет	
	Теги:		
Позволяет выбрать один или несколько правильных ответов из заданного списка. (МС/МА)			

## Двухседельные клапаны

выберите все подходящие характеристики			МА
Балл по умолчанию:			1
Случайный порядок ответов			Да
Нумеровать варианты ответов?			а
Показать количество правильных ответов после окончания:			Да
Штраф за каждую неправильную попытку:			33.3
ID-номер:			
#	Ответы	Отзыв	Оценка
	меньше нагружают шток, чем односедельные		50
	обладают большими утечками, чем односедельные		50
	проще в изготовлении, чем односедельные		0
	используются на сыпучих средах		0
	Общий отзыв к вопросу:		
	Для любого правильного ответа:	Ваш ответ верный.	
	Для любого неправильного ответа:	Ваш ответ неправильный.	
	Для любого частично правильного ответа:	Ваш ответ частично правильный.	
	Подсказка 1:		

выберите все подходящие характеристики			МА
Балл по умолчанию:			1
Случайный порядок ответов			Да
Нумеровать варианты ответов?			а
Показать количество правильных ответов после окончания:			Да
Штраф за каждую неправильную попытку:			33.3
ID-номер:			
#	Ответы	Отзыв	Оценка
	Показать количество правильных ответов (Подсказка 1):	Нет	
	Удалить некорректные ответы (Подсказка 1):	Нет	
	Теги:		
Позволяет выбирать один или несколько правильных ответов из заданного списка. (МС/МА)			

#### Диафрагмовые клапаны

Выберите все характеристики, которые подходят для диафрагмовых клапанов			МА
Балл по умолчанию:			1
Случайный порядок ответов			Да
Нумеровать варианты ответов?			а
Показать количество правильных ответов после окончания:			Да
Штраф за каждую неправильную попытку:			33.3
ID-номер:			
#	Ответы	Отзыв	Оценка
	используются на пищевых производствах		25

Выберите все характеристики, которые подходят для диафрагмовых клапанов			МА
Балл по умолчанию:			1
Случайный порядок ответов			Да
Нумеровать варианты ответов?			а
Показать количество правильных ответов после окончания:			Да
Штраф за каждую неправильную попытку:			33.3
ID-номер:			
#	Ответы	Отзыв	Оценка
	часто используются на асептических линиях		25
	применяются для опасных и ядовитых сред		25
	позволяют часто перекрывать и открывать поток		0
	хорошо работают при плавном небольшом изменении пропускной способности		25
	Общий отзыв к вопросу:		
	Для любого правильного ответа:	Ваш ответ верный.	
	Для любого неправильного ответа:	Ваш ответ неправильный.	
	Для любого частично правильного ответа:	Ваш ответ частично правильный.	

Выберите все характеристики, которые подходят для диафрагмовых клапанов			МА
Балл по умолчанию:			1
Случайный порядок ответов			Да
Нумеровать варианты ответов?			а
Показать количество правильных ответов после окончания:			Да
Штраф за каждую неправильную попытку:			33.3
ID-номер:			
#	Ответы	Отзыв	Оценка
	Подсказка 1:		
	Показать количество правильных ответов (Подсказка 1):	Нет	
	Удалить некорректные ответы (Подсказка 1):	Нет	
	Теги:		
Позволяет выбирать один или несколько правильных ответов из заданного списка. (МС/МА)			

Диафрагмовые клапаны

Выберите все характеристики, которые подходят для диафрагмовых клапанов			МА
Балл по умолчанию:			1
Случайный порядок ответов			Да
Нумеровать варианты ответов?			а
Показать количество правильных ответов после окончания:			Да
Штраф за каждую неправильную попытку:			33.3
ID-номер:			
#	Ответы	Отзыв	Оценка
	используются на пищевых производствах		25
	часто используются на асептических линиях		25
	применяются для опасных и ядовитых сред		25
	позволяют часто перекрывать и открывать поток		0
	хорошо работают при плавном небольшом изменении пропускной способности		25
	Общий отзыв к вопросу:		
	Для любого правильного ответа:	Ваш ответ верный.	
	Для любого неправильного ответа:	Ваш ответ неправильный.	

Выберите все характеристики, которые подходят для диафрагмовых клапанов			МА
Балл по умолчанию:			1
Случайный порядок ответов			Да
Нумеровать варианты ответов?			а
Показать количество правильных ответов после окончания:			Да
Штраф за каждую неправильную попытку:			33.3
ID-номер:			
#	Ответы	Отзыв	Оценка
	Для любого частично правильного ответа:	Ваш ответ частично правильный.	
	Подсказка 1:		
	Показать количество правильных ответов (Подсказка 1):	Нет	
	Удалить некорректные ответы (Подсказка 1):	Нет	
	Теги:		
Позволяет выбрать один или несколько правильных ответов из заданного списка. (МС/МА)			

Заземление и Зануление

Защитное заземление позволяет (выберите все подходящие ответы)			МА
Балл по умолчанию:			1
Случайный порядок ответов			Да
Нумеровать варианты ответов?			а
Показать количество правильных ответов после окончания:			Да
Штраф за каждую неправильную попытку:			33.3
ID-номер:			
#	Ответы	Отзыв	Оценка
	снизить напряжение на частых установки, до которых может дотронуться человек		50
	увеличить КПД электрооборудования		0
	создать большой ток утечки, который заставит сработать электроавтомат или дифференциальный автомат		50
	Общий отзыв к вопросу:		
	Для любого правильного ответа:	Ваш ответ верный.	
	Для любого неправильного ответа:	Ваш ответ неправильный.	
	Для любого частично правильного ответа:	Ваш ответ частично правильный.	
	Подсказка 1:		
	Показать количество правильных ответов (Подсказка 1):	Нет	
	Удалить некорректные ответы (Подсказка 1):	Нет	
	Теги:		



Защитное заземление позволяет (выберите все подходящие ответы)			МА
Балл по умолчанию:			1
Случайный порядок ответов			Да
Нумеровать варианты ответов?			а
Показать количество правильных ответов после окончания:			Да
Штраф за каждую неправильную попытку:			33.3
ID-номер:			
#	Ответы	Отзыв	Оценка
Позволяет выбрать один или несколько правильных ответов из заданного списка. (МС/МА)			

#### Заземление и Зануление

Защитное заземление позволяет (выберите все подходящие ответы)			МА
Балл по умолчанию:			1
Случайный порядок ответов			Да
Нумеровать варианты ответов?			а
Показать количество правильных ответов после окончания:			Да
Штраф за каждую неправильную попытку:			33.3
ID-номер:			
#	Ответы	Отзыв	Оценка
	снизить напряжение на частых установки, до которых может дотронуться человек		50
	увеличить КПД электрооборудования		0
	создать большой ток утечки, который заставит сработать электроавтомат или дифференциальный автомат		50
	Общий отзыв к вопросу:		

Защитное заземление позволяет (выберите все подходящие ответы)			МА
Балл по умолчанию:			1
Случайный порядок ответов			Да
Нумеровать варианты ответов?			а
Показать количество правильных ответов после окончания:			Да
Штраф за каждую неправильную попытку:			33.3
ID-номер:			
#	Ответы	Отзыв	Оценка
	Для любого правильного ответа:	Ваш ответ верный.	
	Для любого неправильного ответа:	Ваш ответ неправильный.	
	Для любого частично правильного ответа:	Ваш ответ частично правильный.	
	Подсказка 1:		
	Показать количество правильных ответов (Подсказка 1):	Нет	
	Удалить некорректные ответы (Подсказка 1):	Нет	
	Теги:		
Позволяет выбирать один или несколько правильных ответов из заданного списка. (МС/МА)			

Замкнутая АСР

Замкнутая АСР может быть работоспособной, если			МА
Балл по умолчанию:			1
Случайный порядок ответов			Да
Нумеровать варианты ответов?			а
Показать количество правильных ответов после окончания:			Да
Штраф за каждую неправильную попытку:			33.3
ID-номер:			
#	Ответы	Отзыв	Оценка
	Все замкнутые контуры должны быть с отрицательной обратной связью		33.3
	Хотя бы один замкнутый контур должен быть с отрицательной обратной связью		0
	Все контуры должны быть с положительной обратной связью		0
	Хотя бы один контур должен быть с положительной обратной связью		0
	По каналу "у* - >у" должен быть знак (+)		33.3
	Не должно быть контуров с положительной обратной связью		33.3

Замкнутая АСР может быть работоспособной, если			МА
Балл по умолчанию:			1
Случайный порядок ответов			Да
Нумеровать варианты ответов?			а
Показать количество правильных ответов после окончания:			Да
Штраф за каждую неправильную попытку:			33.3
ID-номер:			
#	Ответы	Отзыв	Оценка
	Не должно быть контуров с отрицательной обратной связью		0
	Общий отзыв к вопросу:	выберите все правильные ответы	
	Для любого правильного ответа:	Ваш ответ верный.	
	Для любого неправильного ответа:	Ваш ответ неправильный.	
	Для любого частично правильного ответа:	Ваш ответ частично правильный.	
	Подсказка 1:		
	Показать количество правильных ответов (Подсказка 1):	Нет	
	Удалить некорректные ответы (Подсказка 1):	Нет	
	Теги:		

Замкнутая АСР может быть работоспособной, если			МА
Балл по умолчанию:			1
Случайный порядок ответов			Да
Нумеровать варианты ответов?			а
Показать количество правильных ответов после окончания:			Да
Штраф за каждую неправильную попытку:			33.3
ID-номер:			
#	Ответы	Отзыв	Оценка
Позволяет выбрать один или несколько правильных ответов из заданного списка. (МС/МА)			

## Замкнутая АСР

Замкнутая АСР может быть работоспособной, если			МА
Балл по умолчанию:			1
Случайный порядок ответов			Да
Нумеровать варианты ответов?			а
Показать количество правильных ответов после окончания:			Да
Штраф за каждую неправильную попытку:			33.3
ID-номер:			
#	Ответы	Отзыв	Оценка
	Все замкнутые контуры должны быть с отрицательной обратной связью		33.3
	Хотя бы один замкнутый контур должен быть с отрицательной обратной связью		0
	Все контуры должны быть с положительной обратной связью		0

Замкнутая АСР может быть работоспособной, если			МА
Балл по умолчанию:			1
Случайный порядок ответов			Да
Нумеровать варианты ответов?			а
Показать количество правильных ответов после окончания:			Да
Штраф за каждую неправильную попытку:			33.3
ID-номер:			
#	Ответы	Отзыв	Оценка
	Хотя бы один контур должен быть с положительной обратной связью		0
	По каналу "у* - >у" должен быть знак (+)		33.3
	Не должно быть контуров с положительной обратной связью		33.3
	Не должно быть контуров с отрицательной обратной связью		0
	Общий отзыв к вопросу:	выберите все правильные ответы	
	Для любого правильного ответа:	Ваш ответ верный.	
	Для любого неправильного ответа:	Ваш ответ неправильный.	
	Для любого частично правильного ответа:	Ваш ответ частично правильный.	

Замкнутая АСР может быть работоспособной, если			МА
Балл по умолчанию:			1
Случайный порядок ответов			Да
Нумеровать варианты ответов?			а
Показать количество правильных ответов после окончания:			Да
Штраф за каждую неправильную попытку:			33.3
ID-номер:			
#	Ответы	Отзыв	Оценка
	Подсказка 1:		
	Показать количество правильных ответов (Подсказка 1):	Нет	
	Удалить некорректные ответы (Подсказка 1):	Нет	
	Теги:		
Позволяет выбирать один или несколько правильных ответов из заданного списка. (МС/МА)			

#### Интегральный регулятор

Отметьте все пункты, которые подходят для интегрального регулятора			МА
Балл по умолчанию:			1
Случайный порядок ответов			Да
Нумеровать варианты ответов?			а
Показать количество правильных ответов после окончания:			Да
Штраф за каждую неправильную попытку:			33.3
ID-номер:			
#	Ответы	Отзыв	Оценка
	Сложно реализуется		0

Отметьте все пункты, которые подходят для интегрального регулятора			МА
Балл по умолчанию:			1
Случайный порядок ответов			Да
Нумеровать варианты ответов?			а
Показать количество правильных ответов после окончания:			Да
Штраф за каждую неправильную попытку:			33.3
ID-номер:			
#	Ответы	Отзыв	Оценка
	Хорошо реагирует на изменение задания		50
	Сильно реагирует на изменение возмущения		0
	Обладает низкой рабочей частотой		50
	Обладает малым временем регулирования		0
	Общий отзыв к вопросу:		
	Для любого правильного ответа:	Ваш ответ верный.	
	Для любого неправильного ответа:	Ваш ответ неправильный.	
	Для любого частично правильного ответа:	Ваш ответ частично правильный.	
	Подсказка 1:		



Отметьте все пункты, которые подходят для интегрального регулятора			МА
Балл по умолчанию:			1
Случайный порядок ответов			Да
Нумеровать варианты ответов?			а
Показать количество правильных ответов после окончания:			Да
Штраф за каждую неправильную попытку:			33.3
ID-номер:			
#	Ответы	Отзыв	Оценка
	Показать количество правильных ответов (Подсказка 1):	Нет	
	Удалить некорректные ответы (Подсказка 1):	Нет	
	Теги:		
Позволяет выбрать один или несколько правильных ответов из заданного списка. (МС/МА)			

#### Интегральный регулятор

Отметьте все пункты, которые подходят для интегрального регулятора			МА
Балл по умолчанию:			1
Случайный порядок ответов			Да
Нумеровать варианты ответов?			а
Показать количество правильных ответов после окончания:			Да
Штраф за каждую неправильную попытку:			33.3
ID-номер:			
#	Ответы	Отзыв	Оценка
	Сложно реализуется		0

Отметьте все пункты, которые подходят для интегрального регулятора			МА
Балл по умолчанию:			1
Случайный порядок ответов			Да
Нумеровать варианты ответов?			а
Показать количество правильных ответов после окончания:			Да
Штраф за каждую неправильную попытку:			33.3
ID-номер:			
#	Ответы	Отзыв	Оценка
	Хорошо реагирует на изменение задания		50
	Сильно реагирует на изменение возмущения		0
	Обладает низкой рабочей частотой		50
	Обладает малым временем регулирования		0
	Общий отзыв к вопросу:		
	Для любого правильного ответа:	Ваш ответ верный.	
	Для любого неправильного ответа:	Ваш ответ неправильный.	
	Для любого частично правильного ответа:	Ваш ответ частично правильный.	
	Подсказка 1:		

Отметьте все пункты, которые подходят для интегрального регулятора			МА
Балл по умолчанию:			1
Случайный порядок ответов			Да
Нумеровать варианты ответов?			а
Показать количество правильных ответов после окончания:			Да
Штраф за каждую неправильную попытку:			33.3
ID-номер:			
#	Ответы	Отзыв	Оценка
	Показать количество правильных ответов (Подсказка 1):	Нет	
	Удалить некорректные ответы (Подсказка 1):	Нет	
	Теги:		
Позволяет выбирать один или несколько правильных ответов из заданного списка. (МС/МА)			

ИПФ

Выберите звено, которому соответствует эта ИПФ

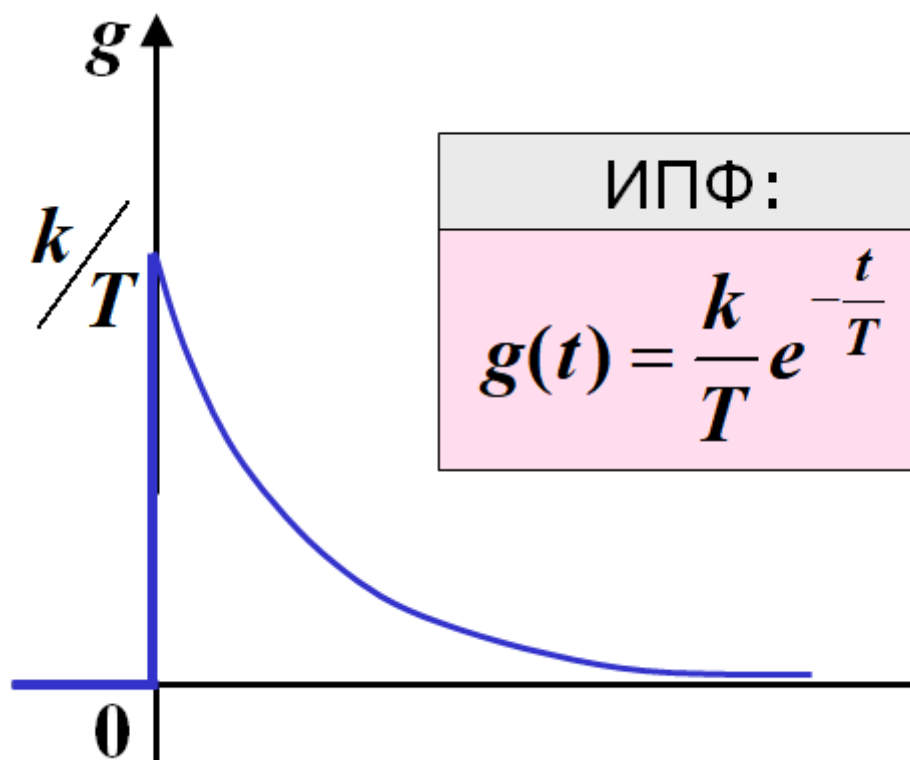

МС

Балл по умолчанию:

1

Случайный порядок ответов

Да

Нумеровать варианты ответов?

а

Штраф за каждую неправильную попытку:

33.3

ID-номер:

#	Ответы	Отзыв	Оценка
	усилительное звено		0
	интегрирующее звено		0
	апериодическое звено первого порядка		100
	дифференцирующее звено		0
	Общий отзыв к вопросу:		
	Для любого правильного ответа:	Ваш ответ верный.	
	Для любого неправильного ответа:	Ваш ответ неправильный.	
	Подсказка 1:		

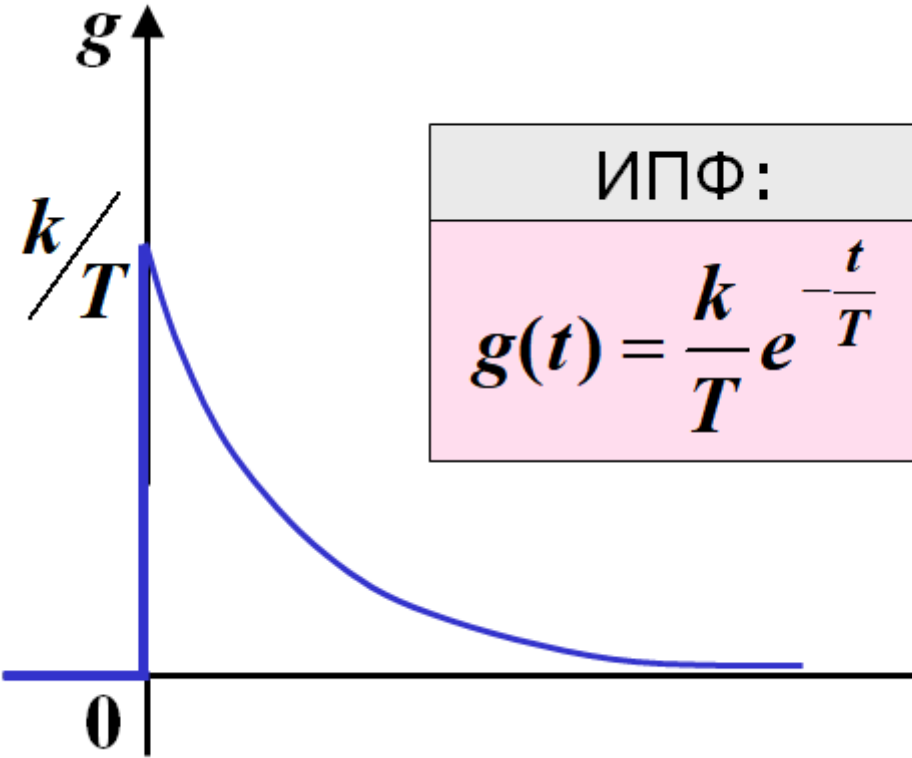
Выберите звено, которому соответствует эта ИПФ			
		<p>ИПФ:</p> $g(t) = \frac{k}{T} e^{-\frac{t}{T}}$	МС
Балл по умолчанию:		1	
Случайный порядок ответов		Да	
Нумеровать варианты ответов?		а	
Штраф за каждую неправильную попытку:		33.3	
ID-номер:			
#	Ответы	Отзыв	Оценка
	Показать количество правильных ответов (Подсказка 1):	Нет	
	Удалить некорректные ответы (Подсказка 1):	Нет	
	Теги:		
Позволяет выбирать один или несколько правильных ответов из заданного списка. (МС/МА)			

ИПФ

Выберите звено, которому соответствует эта ИПФ

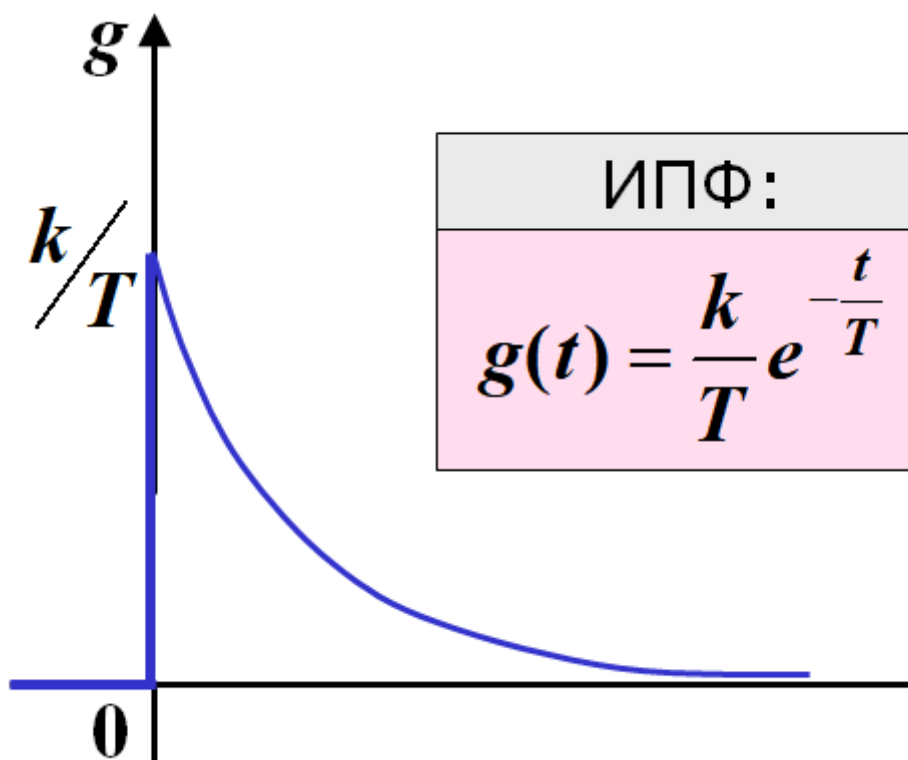

МС

Балл по умолчанию:

1

Случайный порядок ответов

Да

Нумеровать варианты ответов?

а

Штраф за каждую неправильную попытку:

33.3

ID-номер:

#	Ответы	Отзыв	Оценка
	усилительное звено		0
	интегрирующее звено		0
	апериодическое звено первого порядка		100
	дифференцирующее звено		0
	Общий отзыв к вопросу:		
	Для любого правильного ответа:	Ваш ответ верный.	
	Для любого неправильного ответа:	Ваш ответ неправильный.	
	Подсказка 1:		

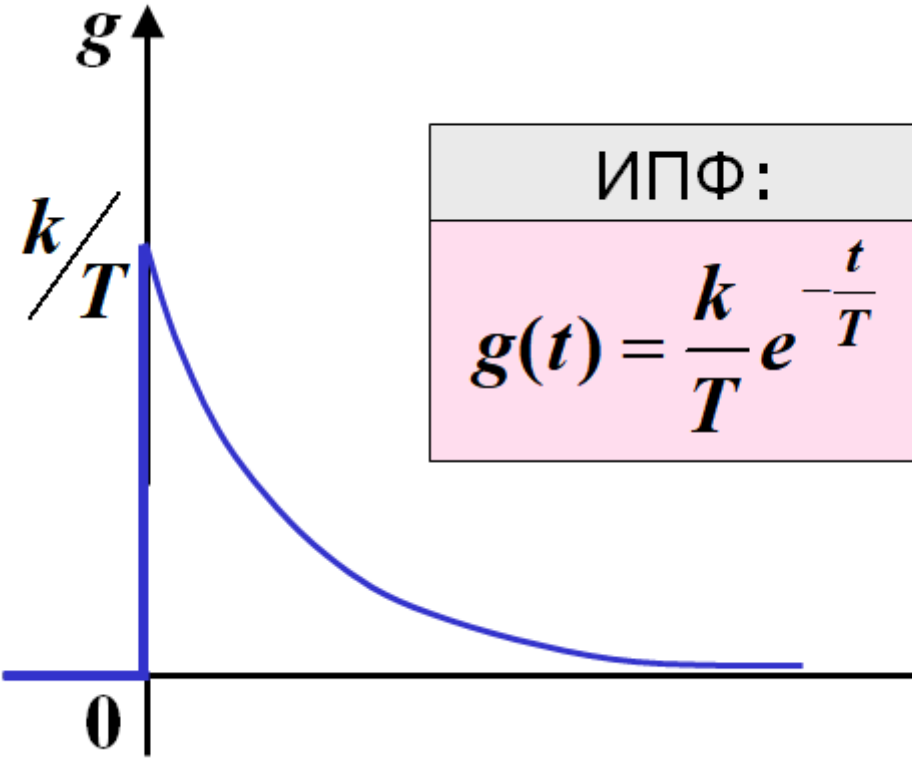
<p>Выберите звено, которому соответствует эта ИПФ</p>  <div style="border: 1px solid black; padding: 5px; margin-left: 200px;"> <p>ИПФ:</p> <math display="block">g(t) = \frac{k}{T} e^{-\frac{t}{T}}</math> </div>			МС
Балл по умолчанию:			1
Случайный порядок ответов			Да
Нумеровать варианты ответов?			а
Штраф за каждую неправильную попытку:			33.3
ID-номер:			
#	Ответы	Отзыв	Оценка
	Показать количество правильных ответов (Подсказка 1):	Нет	
	Удалить некорректные ответы (Подсказка 1):	Нет	
	Теги:		
<p>Позволяет выбирать один или несколько правильных ответов из заданного списка. (МС/МА)</p>			

ИПФ2

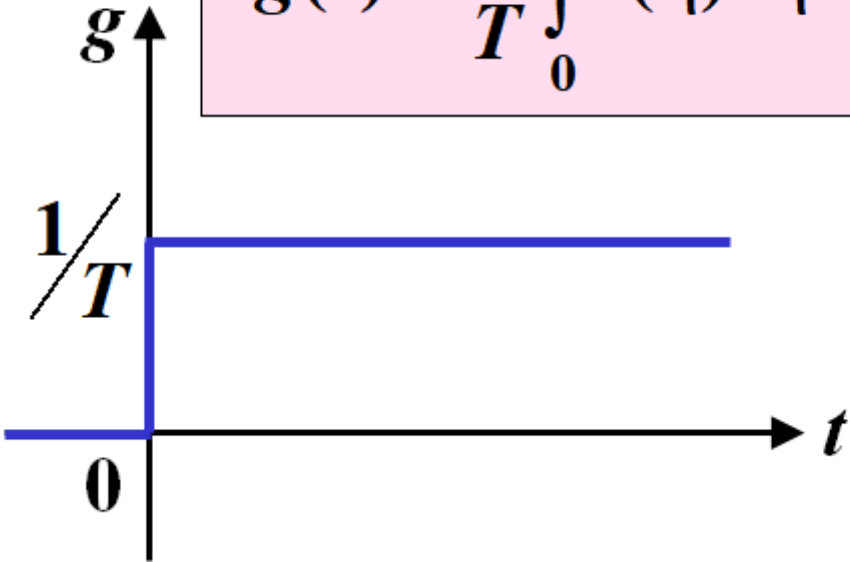
Выберите звено, соответствующее данной ИПФ			МС
ИПФ:			
$g(t) = \frac{1}{T} \int_0^t \delta(\eta) d\eta = \frac{1}{T}$ 			
Балл по умолчанию:			1
Случайный порядок ответов			Да
Нумеровать варианты ответов?			а
Штраф за каждую неправильную попытку:			33.3
ID-номер:			
#	Ответы	Отзыв	Оценк а
	усилительное звено		0
	интегрирующее звено		100
	апериодическое звено первого порядка		0
	дифференцирующее звено		0
	Общий отзыв к вопросу:		
	Для любого правильного ответа:	Ваш ответ верный.	
	Для любого неправильного ответа:	Ваш ответ неправильный.	
	Подсказка 1:		

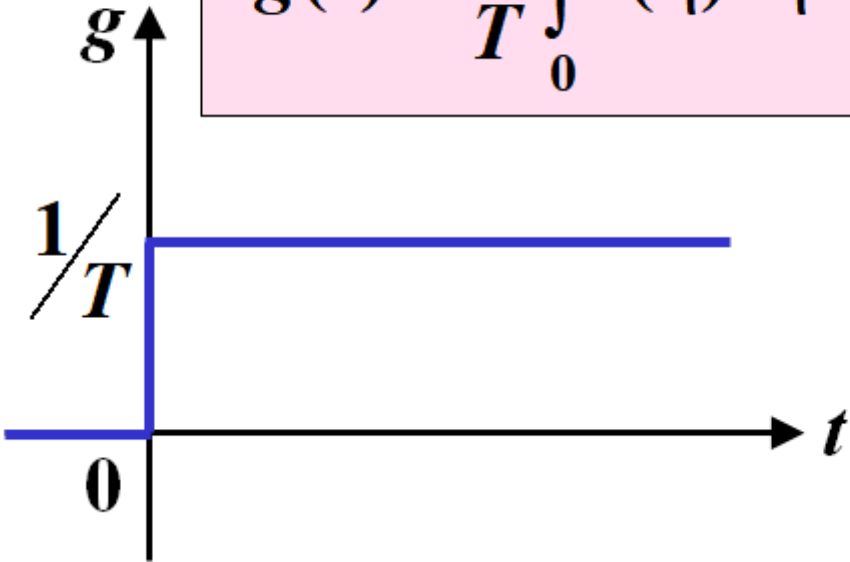

Выберите звено, соответствующее данной ИПФ			
<div style="border: 1px solid black; padding: 5px; margin-bottom: 10px;"> <p style="text-align: center; margin: 0;">ИПФ:</p> <math display="block">g(t) = \frac{1}{T} \int_0^t \delta(\eta) d\eta = \frac{1}{T}</math> </div> 			МС
Балл по умолчанию:			1
Случайный порядок ответов			Да
Нумеровать варианты ответов?			а
Штраф за каждую неправильную попытку:			33.3
ID-номер:			
#	Ответы	Отзыв	Оценк а
	Показать количество правильных ответов (Подсказка 1):	Нет	
	Удалить некорректные ответы (Подсказка 1):	Нет	
	Теги:		
Позволяет выбирать один или несколько правильных ответов из заданного списка. (МС/МА)			

ИПФ2

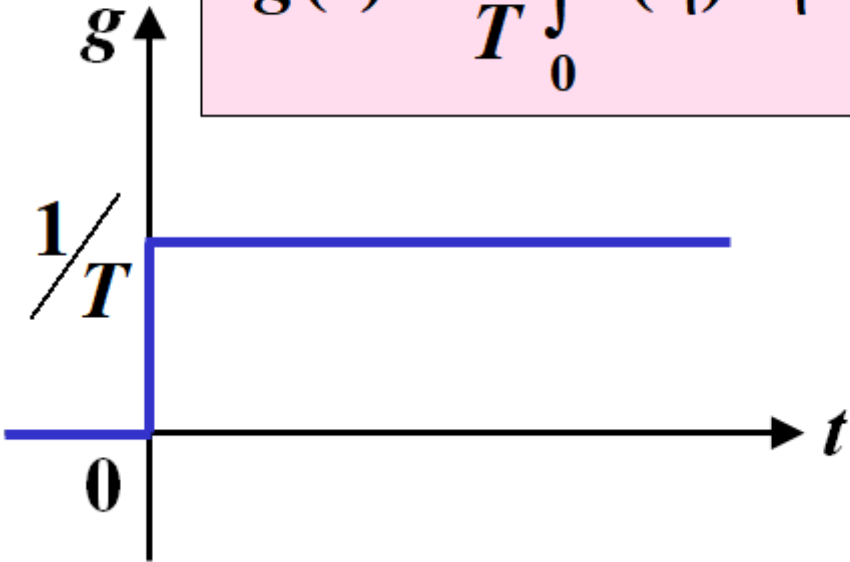
Выберите звено, соответствующее данной ИПФ			МС
ИПФ:			
$g(t) = \frac{1}{T} \int_0^t \delta(\eta) d\eta = \frac{1}{T}$ 			
Балл по умолчанию:			1
Случайный порядок ответов			Да
Нумеровать варианты ответов?			а
Штраф за каждую неправильную попытку:			33.3
ID-номер:			
#	Ответы	Отзыв	Оценк а
	усилительное звено		0
	интегрирующее звено		100
	апериодическое звено первого порядка		0
	дифференцирующее звено		0
	Общий отзыв к вопросу:		
	Для любого правильного ответа:	Ваш ответ верный.	
	Для любого неправильного ответа:	Ваш ответ неправильный.	
	Подсказка 1:		

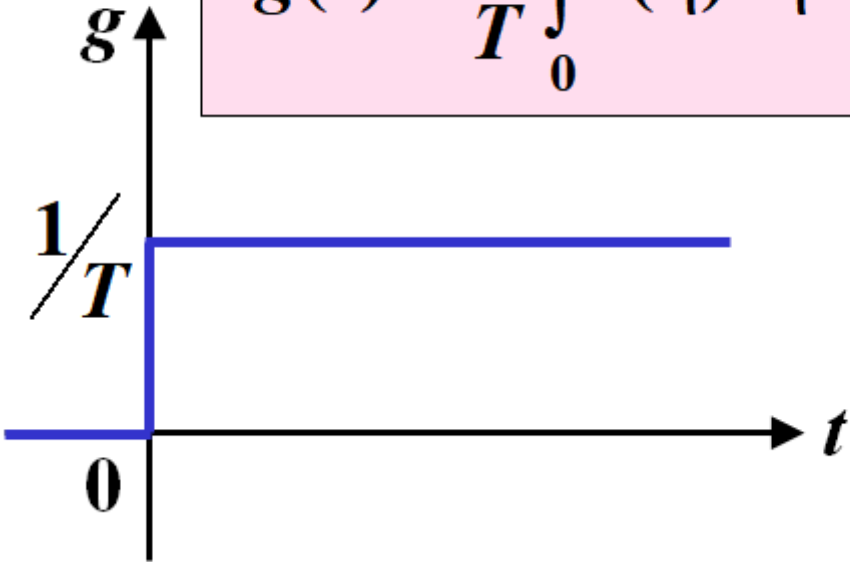
Выберите звено, соответствующее данной ИПФ			
<div style="border: 1px solid black; padding: 5px; margin-bottom: 10px;"> <p style="text-align: center; margin: 0;">ИПФ:</p> <math display="block">g(t) = \frac{1}{T} \int_0^t \delta(\eta) d\eta = \frac{1}{T}</math> </div> 			МС
Балл по умолчанию:			1
Случайный порядок ответов			Да
Нумеровать варианты ответов?			а
Штраф за каждую неправильную попытку:			33.3
ID-номер:			
#	Ответы	Отзыв	Оценк а
	Показать количество правильных ответов (Подсказка 1):	Нет	
	Удалить некорректные ответы (Подсказка 1):	Нет	
	Теги:		
Позволяет выбирать один или несколько правильных ответов из заданного списка. (МС/МА)			

ИПФ3

Выберите звено, которому соответствует данная ИПФ

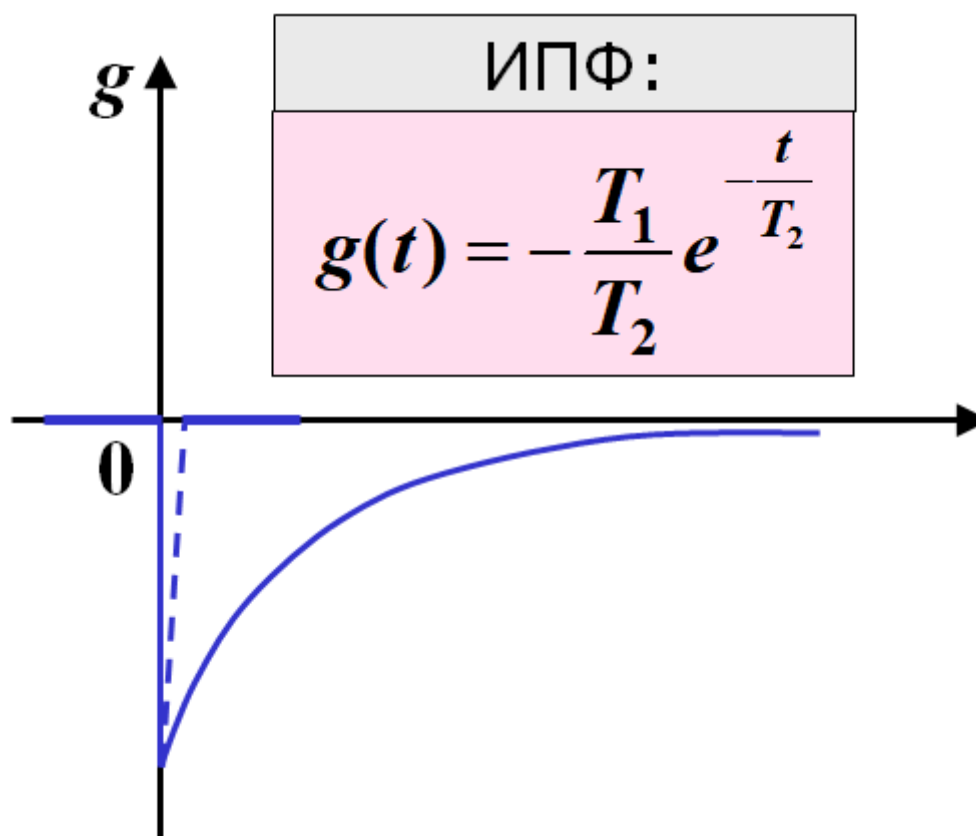

МС

Балл по умолчанию:			1
Случайный порядок ответов			Да
Нумеровать варианты ответов?			а
Штраф за каждую неправильную попытку:			33.3
ID-номер:			
#	Ответы	Отзыв	Оценка
	усилительное звено		0
	интегрирующее звено		0
	апериодическое звено первого порядка		0
	реальное дифференцирующее звено		100
	Общий отзыв к вопросу:		
	Для любого правильного ответа:	Ваш ответ верный.	

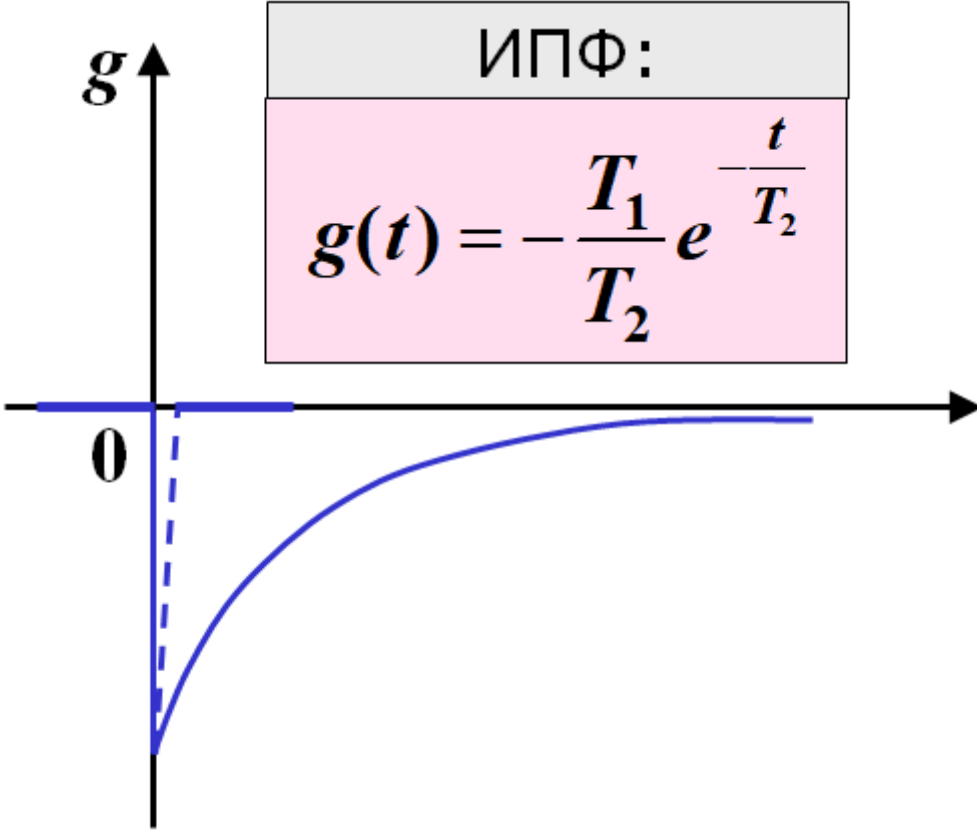
Выберите звено, которому соответствует данная ИПФ			МС
 <div style="border: 1px solid black; padding: 5px; margin: 10px auto; width: fit-content;"> <p style="text-align: center;">ИПФ:</p> <math display="block">g(t) = -\frac{T_1}{T_2} e^{-\frac{t}{T_2}}</math> </div>			
Балл по умолчанию:			1
Случайный порядок ответов			Да
Нумеровать варианты ответов?			а
Штраф за каждую неправильную попытку:			33.3
ID-номер:			
#	Ответы	Отзыв	Оценка
	Для любого неправильного ответа:	Ваш ответ неправильный.	
	Подсказка 1:		
	Показать количество правильных ответов (Подсказка 1):	Нет	
	Удалить некорректные ответы (Подсказка 1):	Нет	
	Теги:		
Позволяет выбрать один или несколько правильных ответов из заданного списка. (МС/МА)			

ИПФЗ

Выберите звено, которому соответствует данная ИПФ

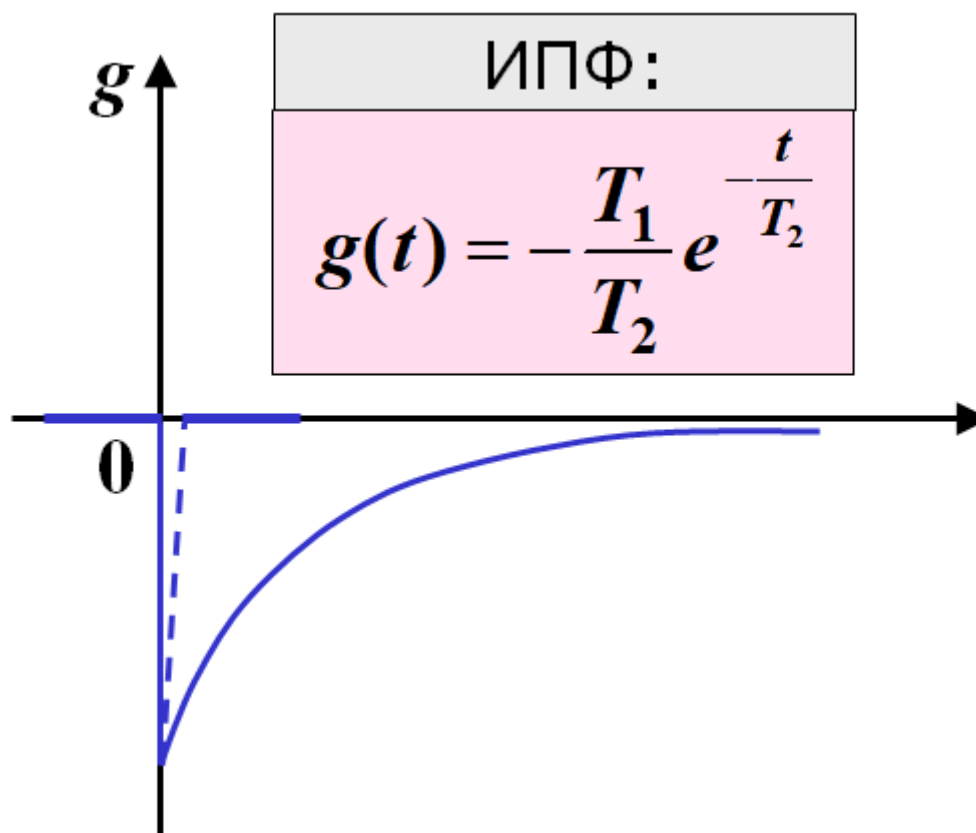

МС

Балл по умолчанию:

1

Случайный порядок ответов

Да

Нумеровать варианты ответов?

а

Штраф за каждую неправильную попытку:

33.3

ID-номер:

#	Ответы	Отзыв	Оценка
	усилительное звено		0
	интегрирующее звено		0
	апериодическое звено первого порядка		0
	реальное дифференцирующее звено		100
	Общий отзыв к вопросу:		

Выберите звено, которому соответствует данная ИПФ

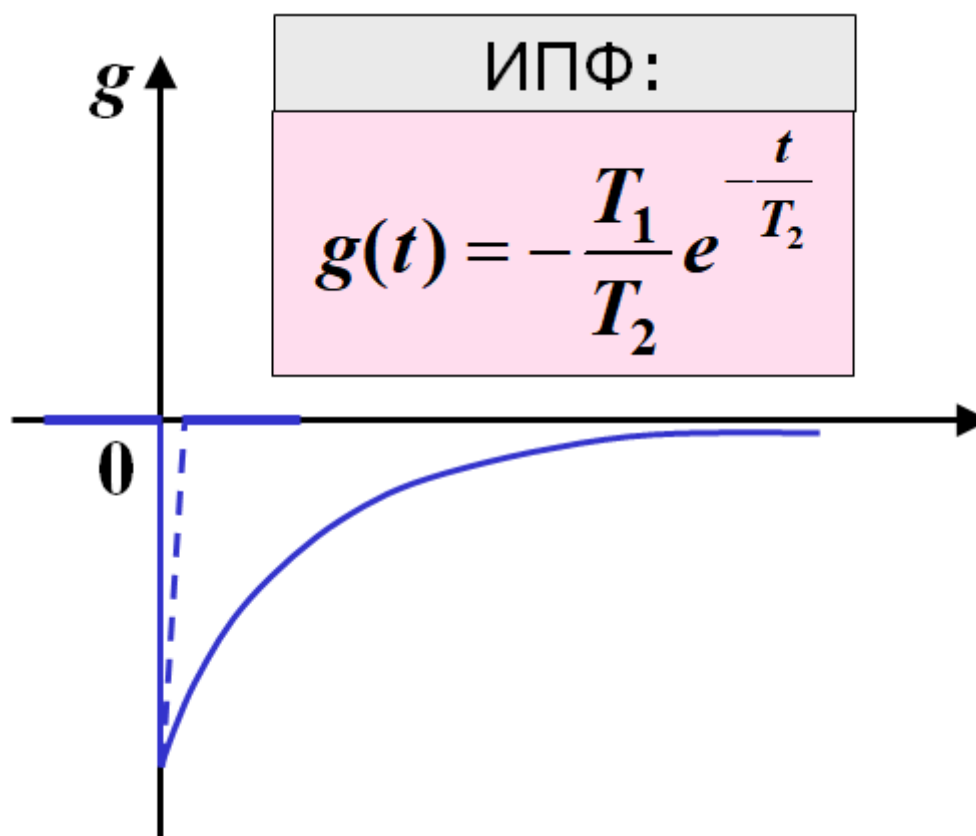

МС

Балл по умолчанию:			1
Случайный порядок ответов			Да
Нумеровать варианты ответов?			а
Штраф за каждую неправильную попытку:			33.3
ID-номер:			
#	Ответы	Отзыв	Оценка
	Для любого правильного ответа:	Ваш ответ верный.	
	Для любого неправильного ответа:	Ваш ответ неправильный.	
	Подсказка 1:		
	Показать количество правильных ответов (Подсказка 1):	Нет	
	Удалить некорректные ответы (Подсказка 1):	Нет	
	Теги:		

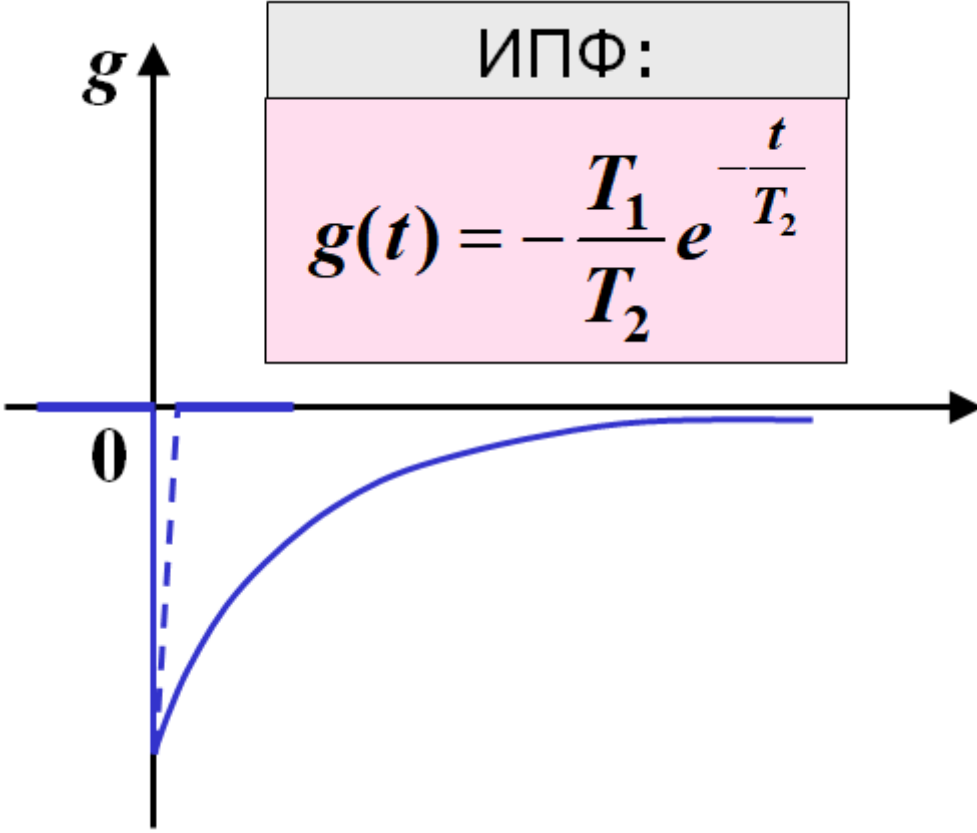
<p>Выберите звено, которому соответствует данная ИПФ</p>  <div style="border: 1px solid black; padding: 5px; margin: 10px auto; width: fit-content;"> <p>ИПФ:</p> <math display="block">g(t) = -\frac{T_1}{T_2} e^{-\frac{t}{T_2}}</math> </div>			МС
Балл по умолчанию:			1
Случайный порядок ответов			Да
Нумеровать варианты ответов?			а
Штраф за каждую неправильную попытку:			33.3
ID-номер:			
#	Ответы	Отзыв	Оценк а
Позволяет выбирать один или несколько правильных ответов из заданного списка. (МС/МА)			

ИПФ4

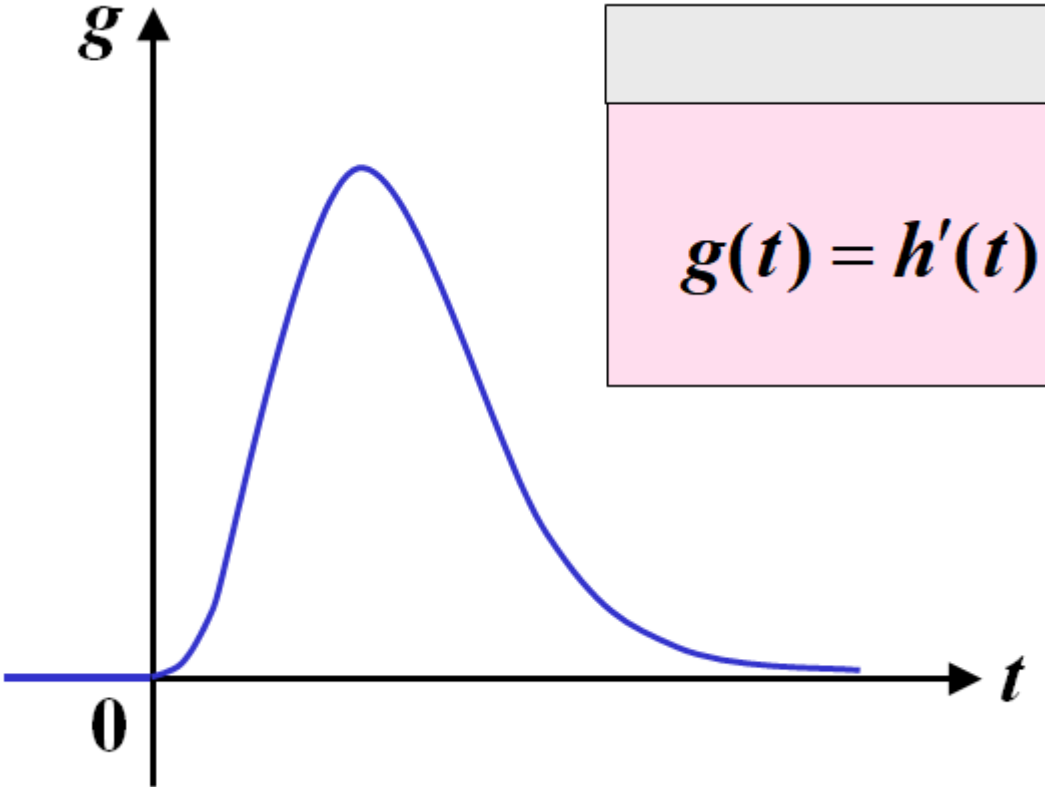

Выберите звено, соответствующее этой ИПФ			М С
			
Балл по умолчанию:			1
Случайный порядок ответов			Д а
Нумеровать варианты ответов?			а
Штраф за каждую неправильную попытку:			3 3. 3
ID-номер:			
#	Ответы	Отзыв	О ц е н к а
	усилительное звено		0
	интегрирующее звено		0
	апериодическое звено первого порядка		0

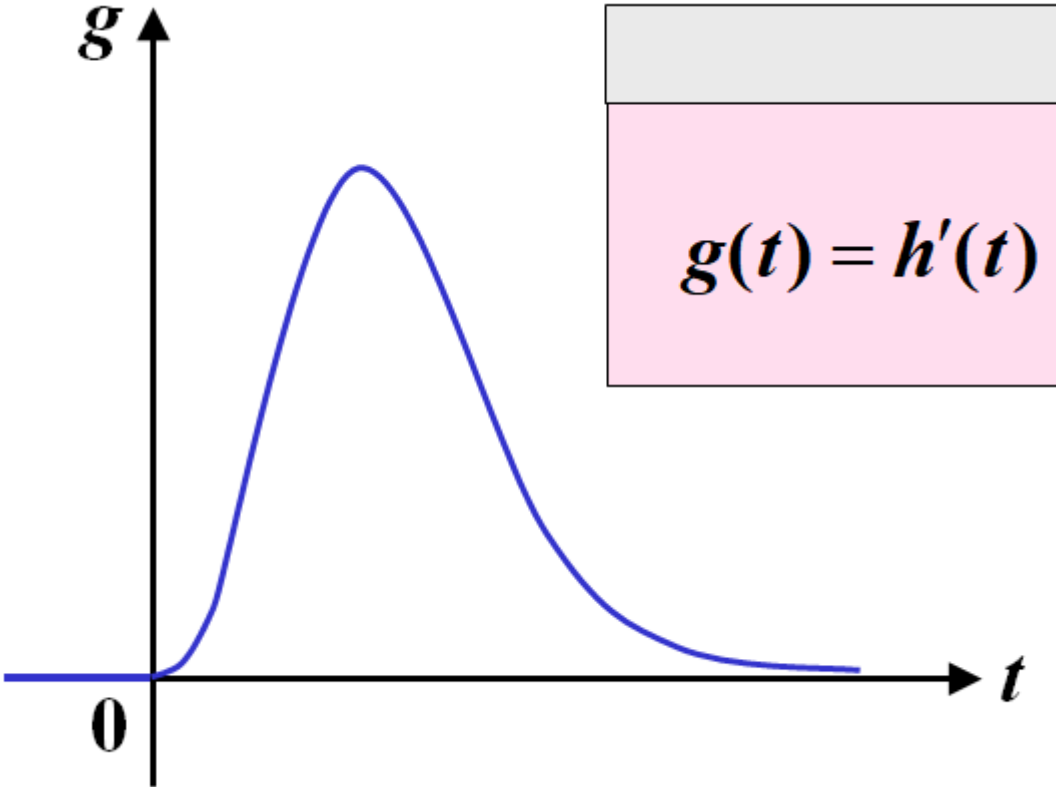
Выберите звено, соответствующее этой ИПФ			М С
			
Балл по умолчанию:			1
Случайный порядок ответов			Д а
Нумеровать варианты ответов?			а
Штраф за каждую неправильную попытку:			3 3. 3
ID-номер:			
#	Ответы	Отзыв	О ц е н к а
	апериодическое звено второго порядка		1 0 0
	дифференцирующее звено		0

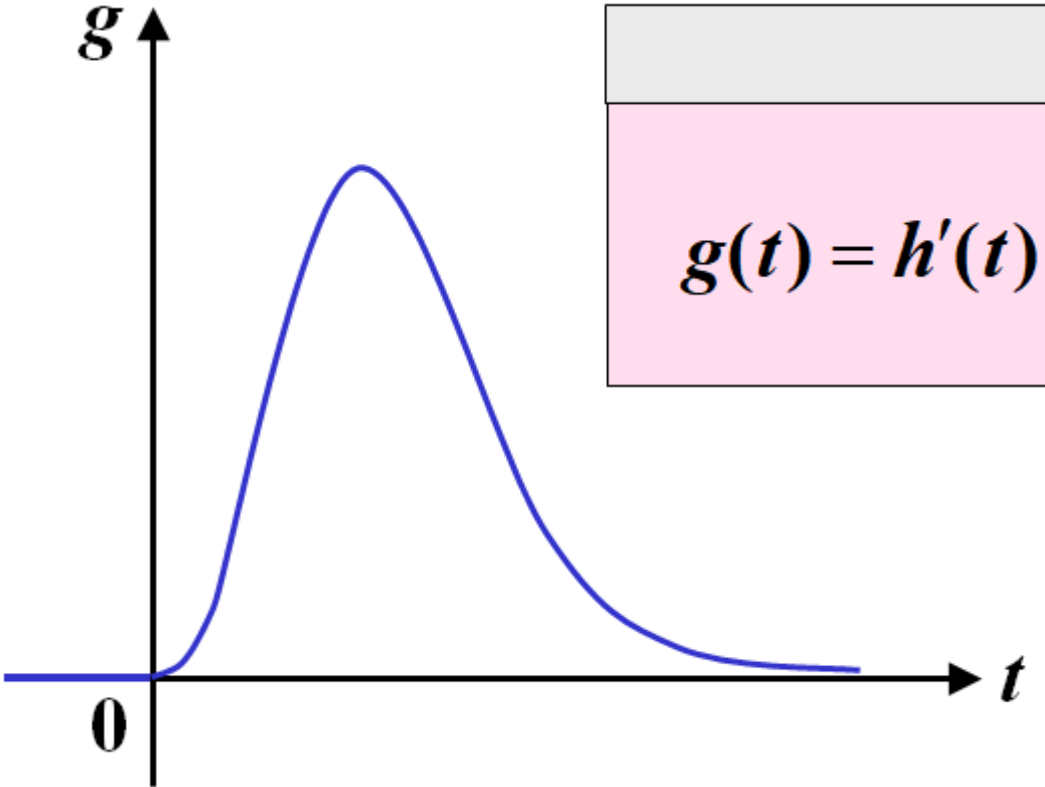
Выберите звено, соответствующее этой ИПФ			М С
			
Балл по умолчанию:			1
Случайный порядок ответов			Д а
Нумеровать варианты ответов?			а
Штраф за каждую неправильную попытку:			3 3. 3
ID-номер:			
#	Ответы	Отзыв	О ц е н к а
	Общий отзыв к вопросу:		
	Для любого правильного ответа:	Ваш ответ верный.	

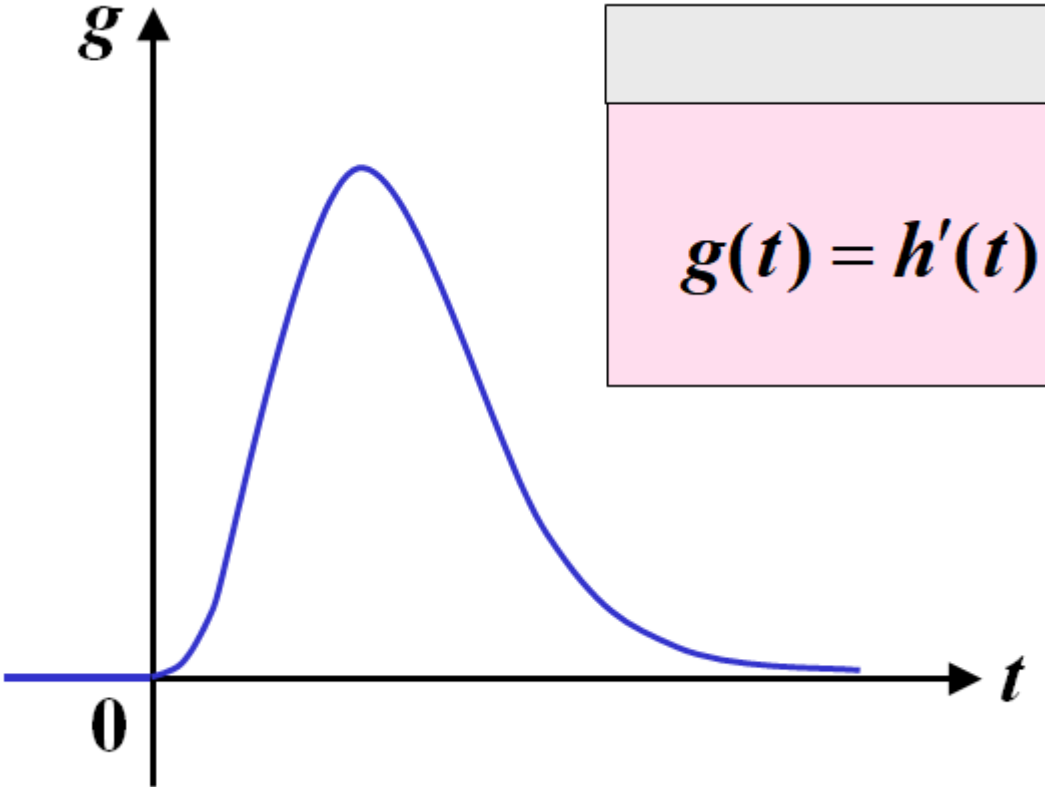
Выберите звено, соответствующее этой ИПФ			М С
			
Балл по умолчанию:			1
Случайный порядок ответов			Д а
Нумеровать варианты ответов?			а
Штраф за каждую неправильную попытку:			3 3. 3
ID-номер:			
#	Ответы	Отзыв	О ц е н к а
	Для любого неправильного ответа:	Ваш ответ неправильный.	
	Подсказка 1:		

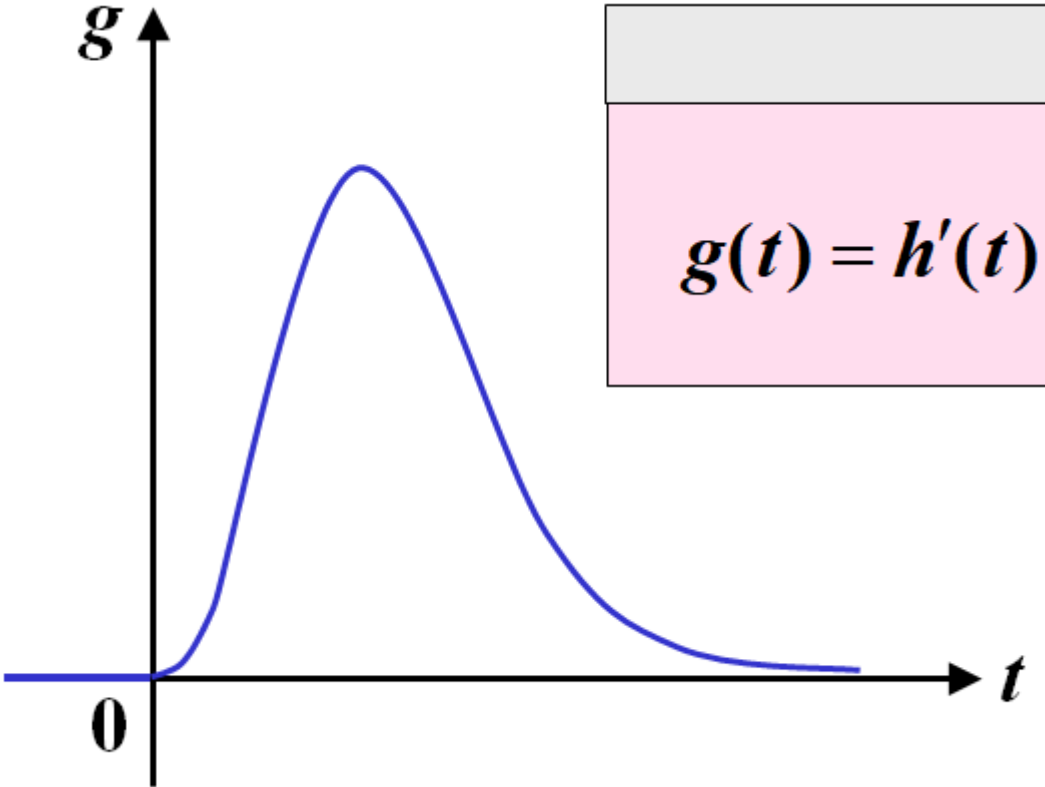
Выберите звено, соответствующее этой ИПФ			М С
			
Балл по умолчанию:			1
Случайный порядок ответов			Д а
Нумеровать варианты ответов?			а
Штраф за каждую неправильную попытку:			3 3. 3
ID-номер:			
#	Ответы	Отзыв	О ц е н к а
	Показать количество правильных ответов (Подсказка 1):	Нет	

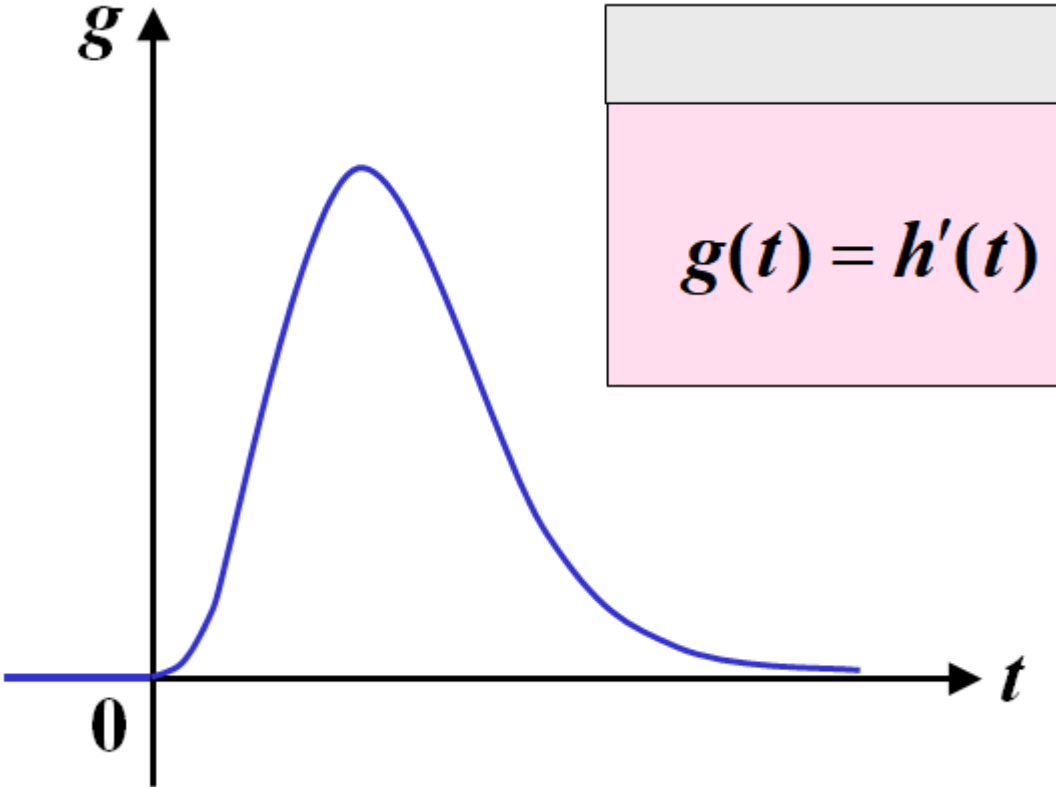
Выберите звено, соответствующее этой ИПФ			М С
			
Балл по умолчанию:			1
Случайный порядок ответов			Д а
Нумеровать варианты ответов?			а
Штраф за каждую неправильную попытку:			3 3. 3
ID-номер:			
#	Ответы	Отзыв	О ц е н к а
	Удалить некорректные ответы (Подсказка 1):	Нет	
	Теги:		

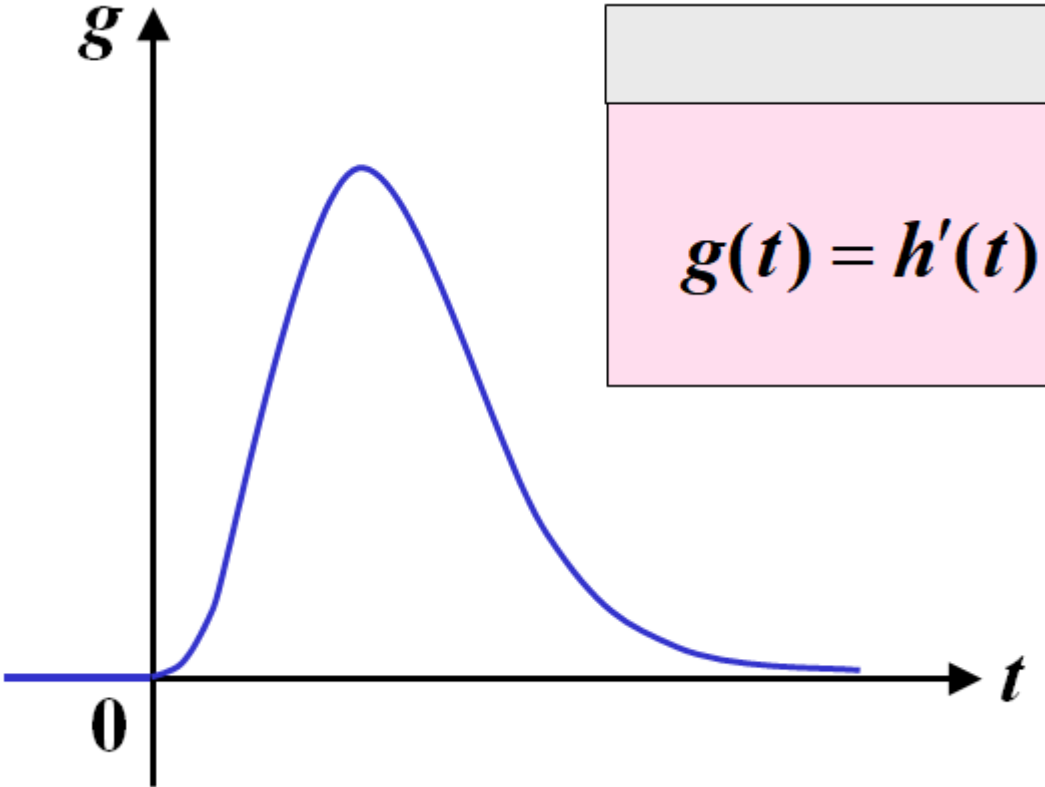
Выберите звено, соответствующее этой ИПФ			М С
			
Балл по умолчанию:			1
Случайный порядок ответов			Д а
Нумеровать варианты ответов?			а
Штраф за каждую неправильную попытку:			3 3. 3
ID-номер:			
#	Ответы	Отзыв	О ц е н к а
Позволяет выбирать один или несколько правильных ответов из заданного списка. (МС/МА)			

ИПФ4

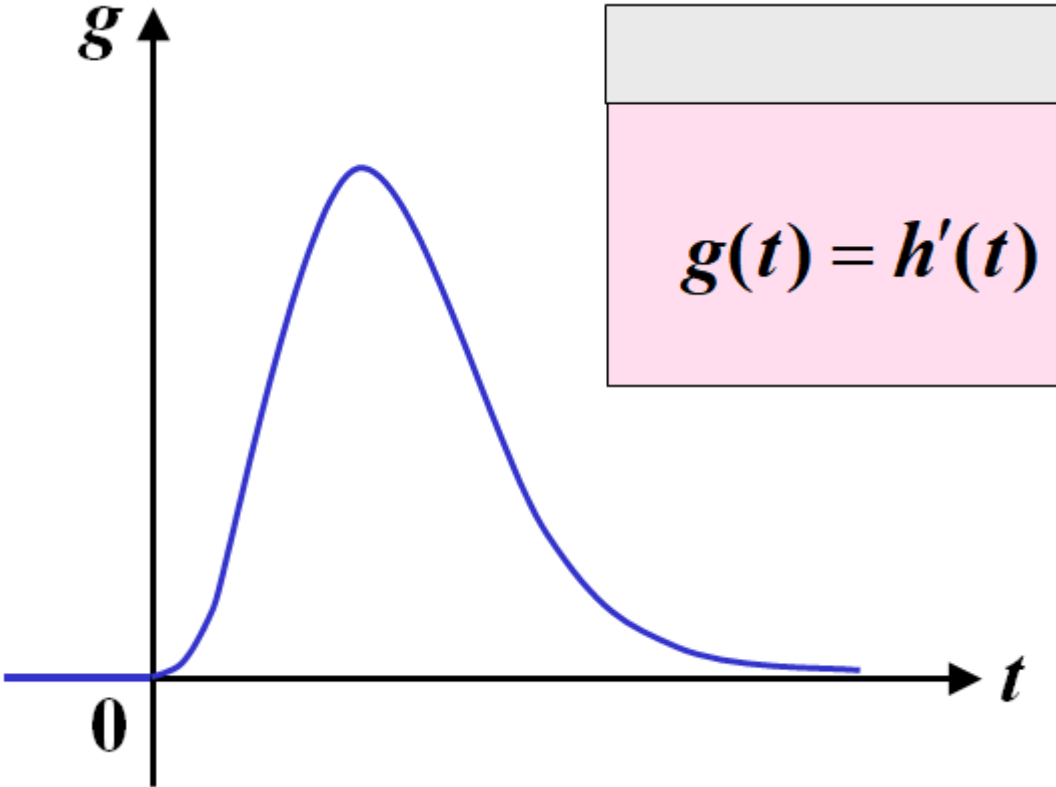
Выберите звено, соответствующее этой ИПФ			М С
			
Балл по умолчанию:			1
Случайный порядок ответов			Д а
Нумеровать варианты ответов?			а
Штраф за каждую неправильную попытку:			3 3. 3
ID-номер:			
#	Ответы	Отзыв	О ц е н к а
	усилительное звено		0
	интегрирующее звено		0
	апериодическое звено первого порядка		0

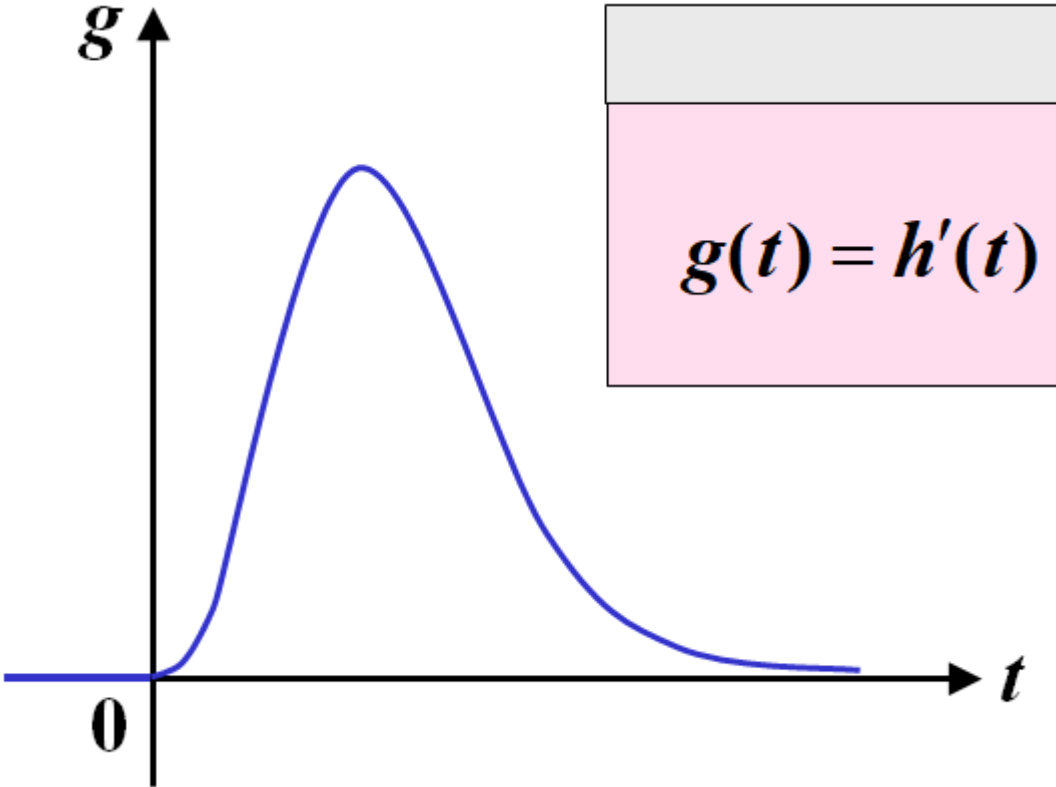

Выберите звено, соответствующее этой ИПФ			М С
			
Балл по умолчанию:			1
Случайный порядок ответов			Д а
Нумеровать варианты ответов?			а
Штраф за каждую неправильную попытку:			3 3. 3
ID-номер:			
#	Ответы	Отзыв	О ц е н к а
	апериодическое звено второго порядка		1 0 0
	дифференцирующее звено		0

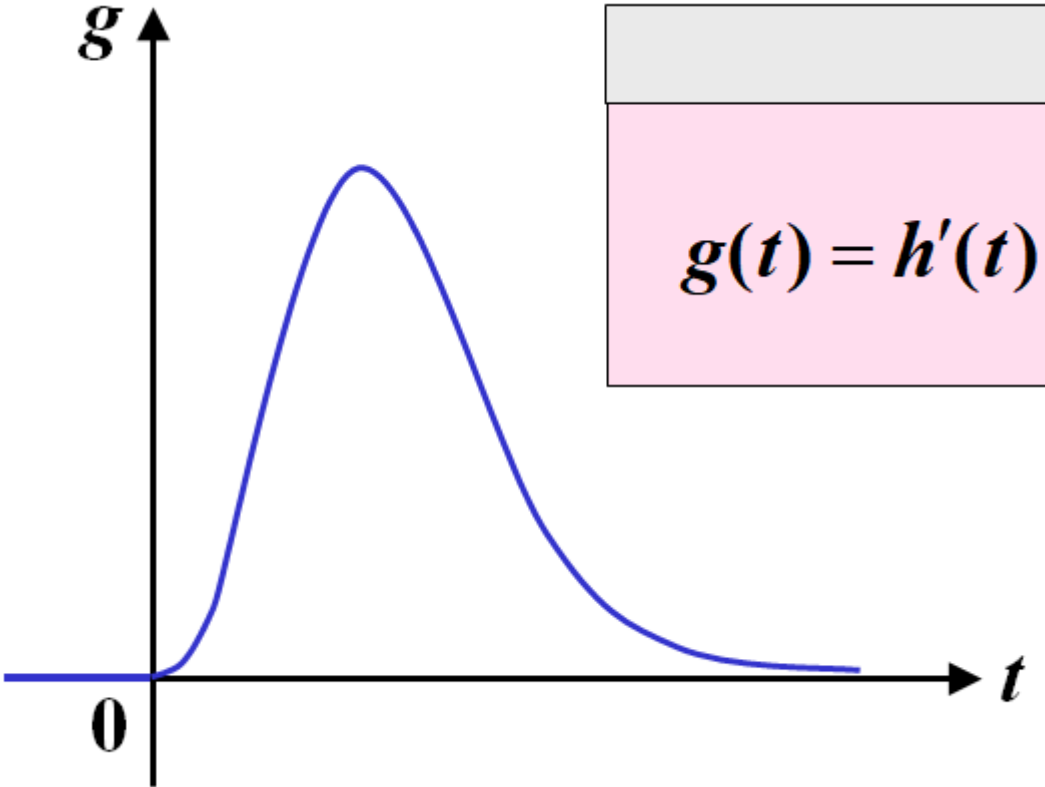
Выберите звено, соответствующее этой ИПФ			М С
			
Балл по умолчанию:			1
Случайный порядок ответов			Д а
Нумеровать варианты ответов?			а
Штраф за каждую неправильную попытку:			3 3. 3
ID-номер:			
#	Ответы	Отзыв	О ц е н к а
	Общий отзыв к вопросу:		
	Для любого правильного ответа:	Ваш ответ верный.	

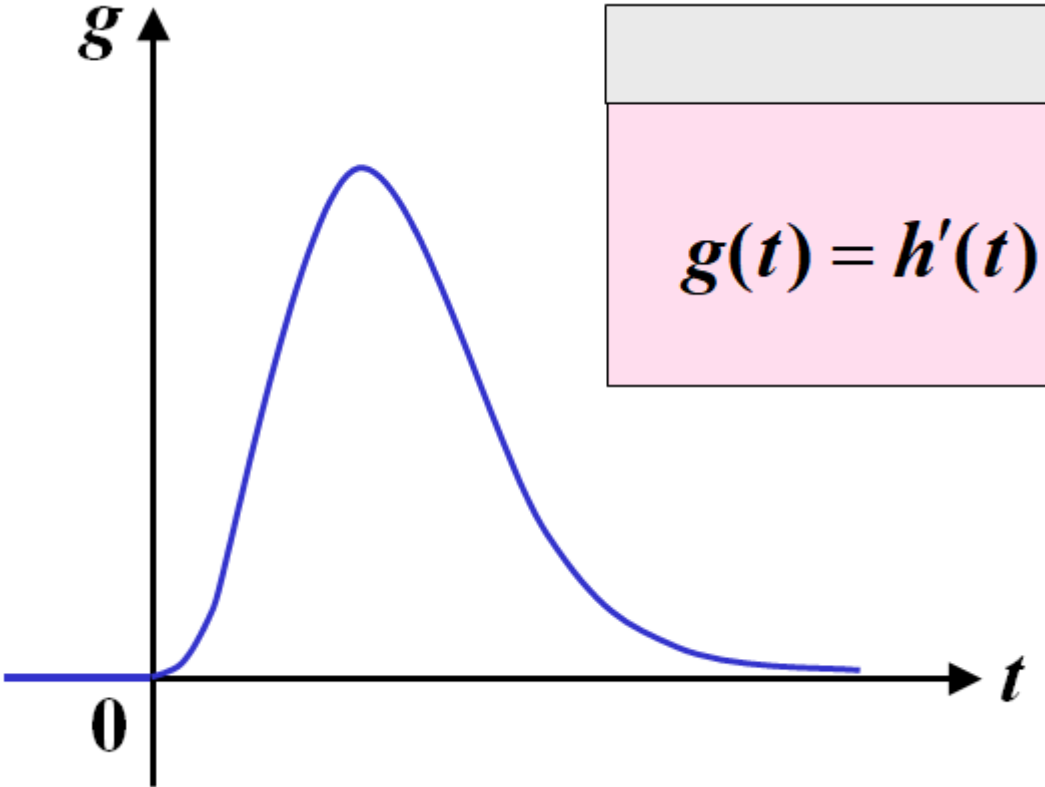
Выберите звено, соответствующее этой ИПФ			М С
			
Балл по умолчанию:			1
Случайный порядок ответов			Д а
Нумеровать варианты ответов?			а
Штраф за каждую неправильную попытку:			3 3. 3
ID-номер:			
#	Ответы	Отзыв	О ц е н к а
	Для любого неправильного ответа:	Ваш ответ неправильный.	
	Подсказка 1:		

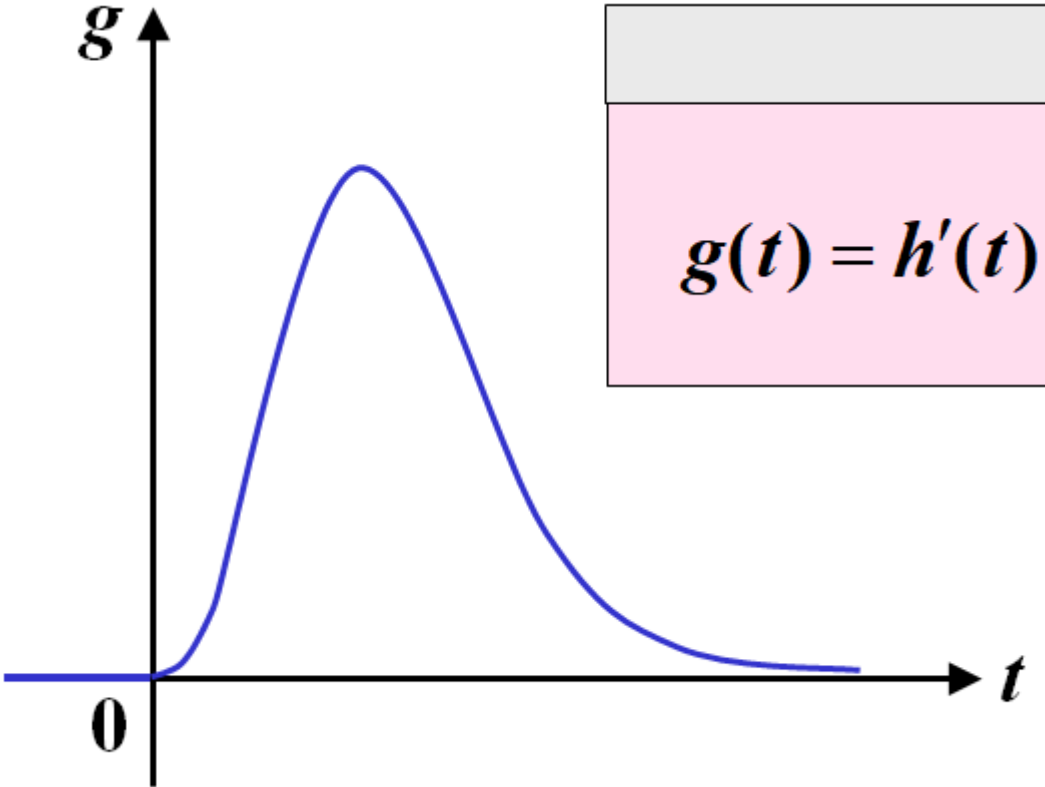
Выберите звено, соответствующее этой ИПФ			М С
			
Балл по умолчанию:			1
Случайный порядок ответов			Д а
Нумеровать варианты ответов?			а
Штраф за каждую неправильную попытку:			3 3. 3
ID-номер:			
#	Ответы	Отзыв	О ц е н к а
	Показать количество правильных ответов (Подсказка 1):	Нет	

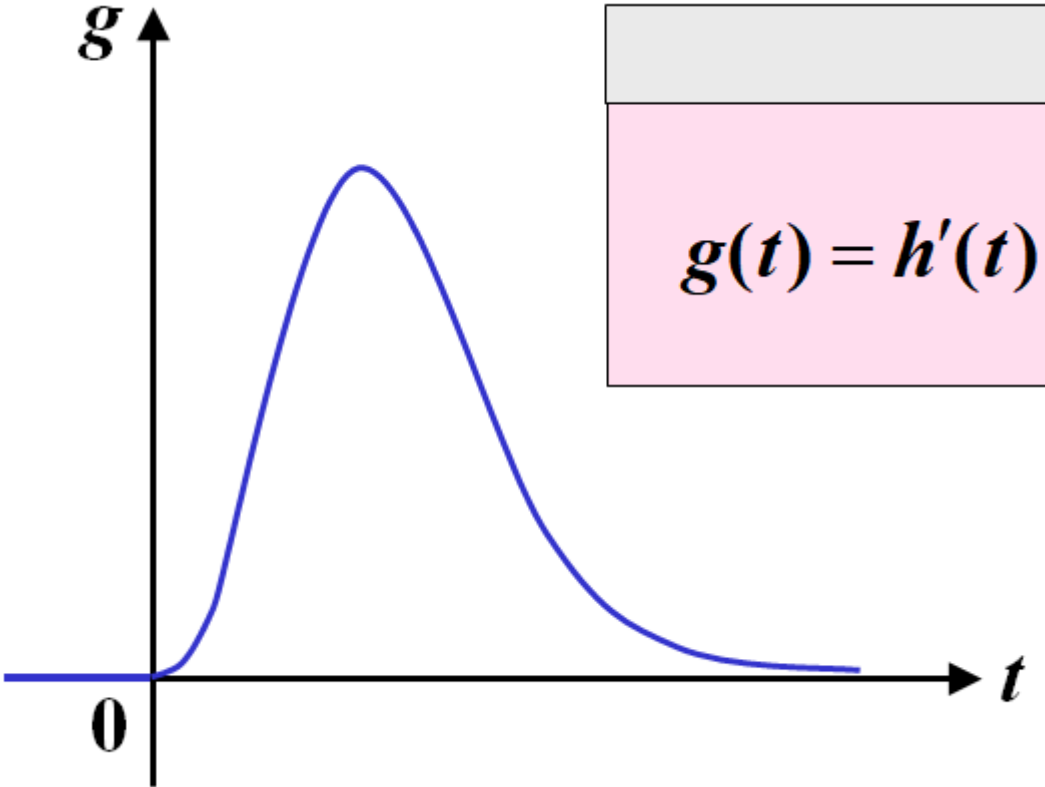
Выберите звено, соответствующее этой ИПФ			М С
			
Балл по умолчанию:			1
Случайный порядок ответов			Д а
Нумеровать варианты ответов?			а
Штраф за каждую неправильную попытку:			3 3. 3
ID-номер:			
#	Ответы	Отзыв	О ц е н к а
	Удалить некорректные ответы (Подсказка 1):	Нет	
	Теги:		

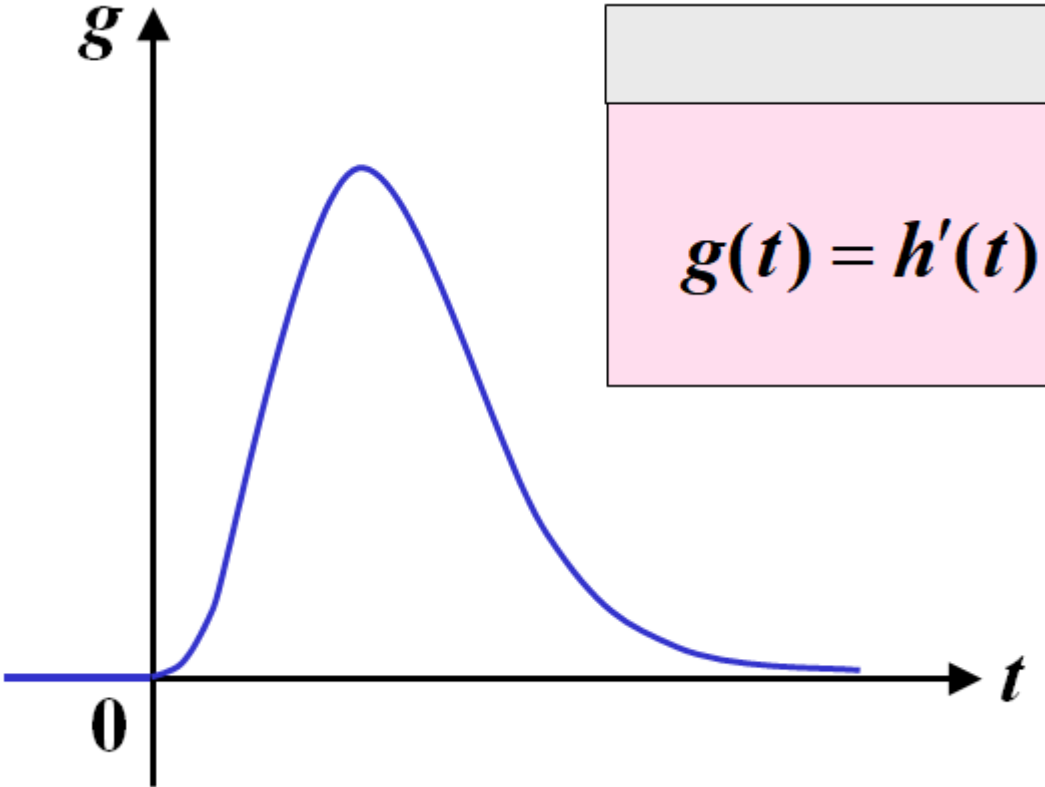
<p>Выберите звено, соответствующее этой ИПФ</p> 			М С
<p>Балл по умолчанию:</p>			
<p>Случайный порядок ответов</p>			Д а
<p>Нумеровать варианты ответов?</p>			а
<p>Штраф за каждую неправильную попытку:</p>			3 3. 3
<p>ID-номер:</p>			
#	Ответы	Отзыв	О ц е н к а
<p>Позволяет выбирать один или несколько правильных ответов из заданного списка. (МС/МА)</p>			

Какой сигнал традиционно используется для связи счётчиков с АСУТП?

Какой сигнал традиционно используется для связи счётчиков с АСУТП?			МА
Балл по умолчанию:			1
Случайный порядок ответов			Да
Нумеровать варианты ответов?			а
Показать количество правильных ответов после окончания:			Да
Штраф за каждую неправильную попытку:			33.3
ID-номер:			
#	Ответы	Отзыв	Оценка
	импульсный		100
	токовая петля		0
	4-20 мА		0
	0-20 мА		0
	Общий отзыв к вопросу:		
	Для любого правильного ответа:	Ваш ответ верный.	
	Для любого неправильного ответа:	Ваш ответ неправильный.	
	Для любого частично правильного ответа:	Ваш ответ частично правильный.	
	Подсказка 1:		
	Показать количество правильных ответов (Подсказка 1):	Нет	
	Удалить некорректные ответы (Подсказка 1):	Нет	
	Теги:		

Какой сигнал традиционно используется для связи счётчиков с АСУТП?			МА
Балл по умолчанию:			1
Случайный порядок ответов			Да
Нумеровать варианты ответов?			а
Показать количество правильных ответов после окончания:			Да
Штраф за каждую неправильную попытку:			33.3
ID-номер:			
#	Ответы	Отзыв	Оценка
Позволяет выбирать один или несколько правильных ответов из заданного списка. (МС/МА)			

Какой сигнал традиционно используется для связи счётчиков с АСУТП?

Какой сигнал традиционно используется для связи счётчиков с АСУТП?			МА
Балл по умолчанию:			1
Случайный порядок ответов			Да
Нумеровать варианты ответов?			а
Показать количество правильных ответов после окончания:			Да
Штраф за каждую неправильную попытку:			33.3
ID-номер:			
#	Ответы	Отзыв	Оценка
	импульсный		100
	токовая петля		0
	4-20 мА		0
	0-20 мА		0
	Общий отзыв к вопросу:		
	Для любого правильного ответа:	Ваш ответ верный.	
	Для любого неправильного ответа:	Ваш ответ неправильный.	



Какой сигнал традиционно используется для связи счётчиков с АСУТП?			МА
Балл по умолчанию:			1
Случайный порядок ответов			Да
Нумеровать варианты ответов?			а
Показать количество правильных ответов после окончания:			Да
Штраф за каждую неправильную попытку:			33.3
ID-номер:			
#	Ответы	Отзыв	Оценка
	Для любого частично правильного ответа:	Ваш ответ частично правильный.	
	Подсказка 1:		
	Показать количество правильных ответов (Подсказка 1):	Нет	
	Удалить некорректные ответы (Подсказка 1):	Нет	
	Теги:		
Позволяет выбрать один или несколько правильных ответов из заданного списка. (МС/МА)			

Коллектор

Коллектор - это ...			МС
Балл по умолчанию:			1
Случайный порядок ответов			Да
Нумеровать варианты ответов?			а
Штраф за каждую неправильную попытку:			33.3
ID-номер:			
#	Ответы	Отзыв	Оценка
	трубопровод для сбора стоков в канализацию		0
	трубопровод с подачей или отбором технологического потока к/от многим потребителям		100
	труба для выброса в атмосферу отходящих газов		0
	Общий отзыв к вопросу:		
	Для любого правильного ответа:	Ваш ответ верный.	
	Для любого неправильного ответа:	Ваш ответ неправильный.	
	Подсказка 1:		
	Показать количество правильных ответов (Подсказка 1):	Нет	
	Удалить некорректные ответы (Подсказка 1):	Нет	
	Теги:		

Коллектор - это ...			МС
Балл по умолчанию:			1
Случайный порядок ответов			Да
Нумеровать варианты ответов?			а
Штраф за каждую неправильную попытку:			33.3
ID-номер:			
#	Ответы	Отзыв	Оценка
Позволяет выбирать один или несколько правильных ответов из заданного списка. (МС/МА)			

## Коллектор

Коллектор - это ...			МС
Балл по умолчанию:			1
Случайный порядок ответов			Да
Нумеровать варианты ответов?			а
Штраф за каждую неправильную попытку:			33.3
ID-номер:			
#	Ответы	Отзыв	Оценка
	трубопровод для сбора стоков в канализацию		0
	трубопровод с подачей или отбором технологического потока к/от многим потребителям		100
	труба для выброса в атмосферу отходящих газов		0
	Общий отзыв к вопросу:		
	Для любого правильного ответа:	Ваш ответ верный.	
	Для любого неправильного ответа:	Ваш ответ неправильный.	

Коллектор - это ...			МС
Балл по умолчанию:			1
Случайный порядок ответов			Да
Нумеровать варианты ответов?			а
Штраф за каждую неправильную попытку:			33.3
ID-номер:			
#	Ответы	Отзыв	Оценка
	Подсказка 1:		
	Показать количество правильных ответов (Подсказка 1):	Нет	
	Удалить некорректные ответы (Подсказка 1):	Нет	
	Теги:		
Позволяет выбирать один или несколько правильных ответов из заданного списка. (МС/МА)			

### Контроллеры

Контроллеры систем автоматизации выполняют функции...			МА
Балл по умолчанию:			1
Случайный порядок ответов			Да
Нумеровать варианты ответов?			а
Показать количество правильных ответов после окончания:			Да
Штраф за каждую неправильную попытку:			33.3
ID-номер:			
#	Ответы	Отзыв	Оценка
	вырабатывают управляющие воздействия в соответствии с контурами регулирования		20

Контроллеры систем автоматизации выполняют функции...			МА
Балл по умолчанию:			1
Случайный порядок ответов			Да
Нумеровать варианты ответов?			а
Показать количество правильных ответов после окончания:			Да
Штраф за каждую неправильную попытку:			33.3
ID-номер:			
#	Ответы	Отзыв	Оценка
	реализуют функции противоаварийной защиты		20
	передают информацию в АСУТП		20
	осуществляют индикацию информации		0
	получают изменение заданий и настроек от АСУТП		20
	могут работать без АСУТП		20
	Общий отзыв к вопросу:	выберите все подходящие варианты	
	Для любого правильного ответа:	Ваш ответ верный.	
	Для любого неправильного ответа:	Ваш ответ неправильный.	
	Для любого частично правильного ответа:	Ваш ответ частично правильный.	
	Подсказка 1:		

Контроллеры систем автоматизации выполняют функции...			МА
Балл по умолчанию:			1
Случайный порядок ответов			Да
Нумеровать варианты ответов?			а
Показать количество правильных ответов после окончания:			Да
Штраф за каждую неправильную попытку:			33.3
ID-номер:			
#	Ответы	Отзыв	Оценка
	Показать количество правильных ответов (Подсказка 1):	Нет	
	Удалить некорректные ответы (Подсказка 1):	Нет	
	Теги:		
Позволяет выбрать один или несколько правильных ответов из заданного списка. (МС/МА)			

### Контроллеры

Контроллеры систем автоматизации выполняют функции...			МА
Балл по умолчанию:			1
Случайный порядок ответов			Да
Нумеровать варианты ответов?			а
Показать количество правильных ответов после окончания:			Да
Штраф за каждую неправильную попытку:			33.3
ID-номер:			
#	Ответы	Отзыв	Оценка
	вырабатывают управляющие воздействия в соответствии с контурами регулирования		20

Контроллеры систем автоматизации выполняют функции...			МА
Балл по умолчанию:			1
Случайный порядок ответов			Да
Нумеровать варианты ответов?			а
Показать количество правильных ответов после окончания:			Да
Штраф за каждую неправильную попытку:			33.3
ID-номер:			
#	Ответы	Отзыв	Оценка
	реализуют функции противоаварийной защиты		20
	передают информацию в АСУТП		20
	осуществляют индикацию информации		0
	получают изменение заданий и настроек от АСУТП		20
	могут работать без АСУТП		20
	Общий отзыв к вопросу:	выберите все подходящие варианты	
	Для любого правильного ответа:	Ваш ответ верный.	
	Для любого неправильного ответа:	Ваш ответ неправильный.	
	Для любого частично правильного ответа:	Ваш ответ частично правильный.	
	Подсказка 1:		

Контроллеры систем автоматизации выполняют функции...			МА
Балл по умолчанию:			1
Случайный порядок ответов			Да
Нумеровать варианты ответов?			а
Показать количество правильных ответов после окончания:			Да
Штраф за каждую неправильную попытку:			33.3
ID-номер:			
#	Ответы	Отзыв	Оценка
	Показать количество правильных ответов (Подсказка 1):	Нет	
	Удалить некорректные ответы (Подсказка 1):	Нет	
	Теги:		
Позволяет выбрать один или несколько правильных ответов из заданного списка. (МС/МА)			

#### Концевые выключатели

Концевые выключатели нужны для того, чтобы ...			МА
Балл по умолчанию:			1
Случайный порядок ответов			Да
Нумеровать варианты ответов?			а
Показать количество правильных ответов после окончания:			Да
Штраф за каждую неправильную попытку:			33.3
ID-номер:			
#	Ответы	Отзыв	Оценка
	АСУТП могла проконтролировать реальное положение клапана		100
	остановить шток клапана		0



Концевые выключатели нужны для того, чтобы ...			МА
Балл по умолчанию:			1
Случайный порядок ответов			Да
Нумеровать варианты ответов?			а
Показать количество правильных ответов после окончания:			Да
Штраф за каждую неправильную попытку:			33.3
ID-номер:			
#	Ответы	Отзыв	Оценка
	предотвратить поломку клапана		0
	экономить электричество, расходуемое приводом клапана		0
	снизить износ уплотнений		0
	Общий отзыв к вопросу:		
	Для любого правильного ответа:	Ваш ответ верный.	
	Для любого неправильного ответа:	Ваш ответ неправильный.	
	Для любого частично правильного ответа:	Ваш ответ частично правильный.	
	Подсказка 1:		
	Показать количество правильных ответов (Подсказка 1):	Нет	
	Удалить некорректные ответы (Подсказка 1):	Нет	
	Теги:		
Позволяет выбирать один или несколько правильных ответов из заданного списка. (МС/МА)			

## Концевые выключатели

Концевые выключатели нужны для того, чтобы ...			МА
Балл по умолчанию:			1
Случайный порядок ответов			Да
Нумеровать варианты ответов?			а
Показать количество правильных ответов после окончания:			Да
Штраф за каждую неправильную попытку:			33.3
ID-номер:			
#	Ответы	Отзыв	Оценка
	АСУТП могла проконтролировать реальное положение клапана		100
	остановить шток клапана		0
	предотвратить поломку клапана		0
	экономить электричество, расходуемое приводом клапана		0
	снизить износ уплотнений		0
	Общий отзыв к вопросу:		
	Для любого правильного ответа:	Ваш ответ верный.	
	Для любого неправильного ответа:	Ваш ответ неправильный.	
	Для любого частично правильного ответа:	Ваш ответ частично правильный.	
	Подсказка 1:		

Концевые выключатели нужны для того, чтобы ...			МА
Балл по умолчанию:			1
Случайный порядок ответов			Да
Нумеровать варианты ответов?			а
Показать количество правильных ответов после окончания:			Да
Штраф за каждую неправильную попытку:			33.3
ID-номер:			
#	Ответы	Отзыв	Оценка
	Показать количество правильных ответов (Подсказка 1):	Нет	
	Удалить некорректные ответы (Подсказка 1):	Нет	
	Теги:		
Позволяет выбрать один или несколько правильных ответов из заданного списка. (МС/МА)			

## Кориолисовы расходомеры

Кориолисовы расходомеры - ...			МА
Балл по умолчанию:			1
Случайный порядок ответов			Да
Нумеровать варианты ответов?			а
Показать количество правильных ответов после окончания:			Да
Штраф за каждую неправильную попытку:			33.3
ID-номер:			
#	Ответы	Отзыв	Оценка
	измеряет массовый расход		50
	измеряет объёмный расход		0
	хорошо работает с вязкими средами		50

Кориолисовы расходомеры - ...			МА
Балл по умолчанию:			1
Случайный порядок ответов			Да
Нумеровать варианты ответов?			а
Показать количество правильных ответов после окончания:			Да
Штраф за каждую неправильную попытку:			33.3
ID-номер:			
#	Ответы	Отзыв	Оценка
	измеряет массовый расход только электропроводящих сред		0
	Общий отзыв к вопросу:	выберите все подходящие ответы	
	Для любого правильного ответа:	Ваш ответ верный.	
	Для любого неправильного ответа:	Ваш ответ неправильный.	
	Для любого частично правильного ответа:	Ваш ответ частично правильный.	
	Подсказка 1:		
	Показать количество правильных ответов (Подсказка 1):	Нет	
	Удалить некорректные ответы (Подсказка 1):	Нет	
	Теги:		
Позволяет выбирать один или несколько правильных ответов из заданного списка. (МС/МА)			

Кориолисовы расходомеры

Кориолисовы расходомеры - ...			МА
Балл по умолчанию:			1
Случайный порядок ответов			Да
Нумеровать варианты ответов?			а
Показать количество правильных ответов после окончания:			Да
Штраф за каждую неправильную попытку:			33.3
ID-номер:			
#	Ответы	Отзыв	Оценка
	измеряет массовый расход		50
	измеряет объёмный расход		0
	хорошо работает с вязкими средами		50
	измеряет массовый расход только электропроводящих сред		0
	Общий отзыв к вопросу:	выберите все подходящие ответы	
	Для любого правильного ответа:	Ваш ответ верный.	
	Для любого неправильного ответа:	Ваш ответ неправильный.	
	Для любого частично правильного ответа:	Ваш ответ частично правильный.	
	Подсказка 1:		
	Показать количество правильных ответов (Подсказка 1):	Нет	
	Удалить некорректные ответы (Подсказка 1):	Нет	
	Теги:		
Позволяет выбирать один или несколько правильных ответов из заданного списка. (МС/МА)			

## Кривая разгона

Кривая разгона это			МА
Балл по умолчанию:			1
Случайный порядок ответов			Да
Нумеровать варианты ответов?			а
Показать количество правильных ответов после окончания:			Да
Штраф за каждую неправильную попытку:			33.3
ID-номер:			
#	Ответы	Отзыв	Оценка
	реакция объекта на ступенчатое возмущение		50
	процесс регулирования		0
	переходный процесс		50
	Общий отзыв к вопросу:	выберите все правильные пункты	
	Для любого правильного ответа:	Ваш ответ верный.	
	Для любого неправильного ответа:	Ваш ответ неправильный.	
	Для любого частично правильного ответа:	Ваш ответ частично правильный.	
	Подсказка 1:		
	Показать количество правильных ответов (Подсказка 1):	Нет	

Кривая разгона это			МА
Балл по умолчанию:			1
Случайный порядок ответов			Да
Нумеровать варианты ответов?			а
Показать количество правильных ответов после окончания:			Да
Штраф за каждую неправильную попытку:			33.3
ID-номер:			
#	Ответы	Отзыв	Оценка
	Удалить некорректные ответы (Подсказка 1):	Нет	
	Теги:		
Позволяет выбирать один или несколько правильных ответов из заданного списка. (МС/МА)			

Кривая разгона

Выберите звено, которому соответствует данная кривая разгона

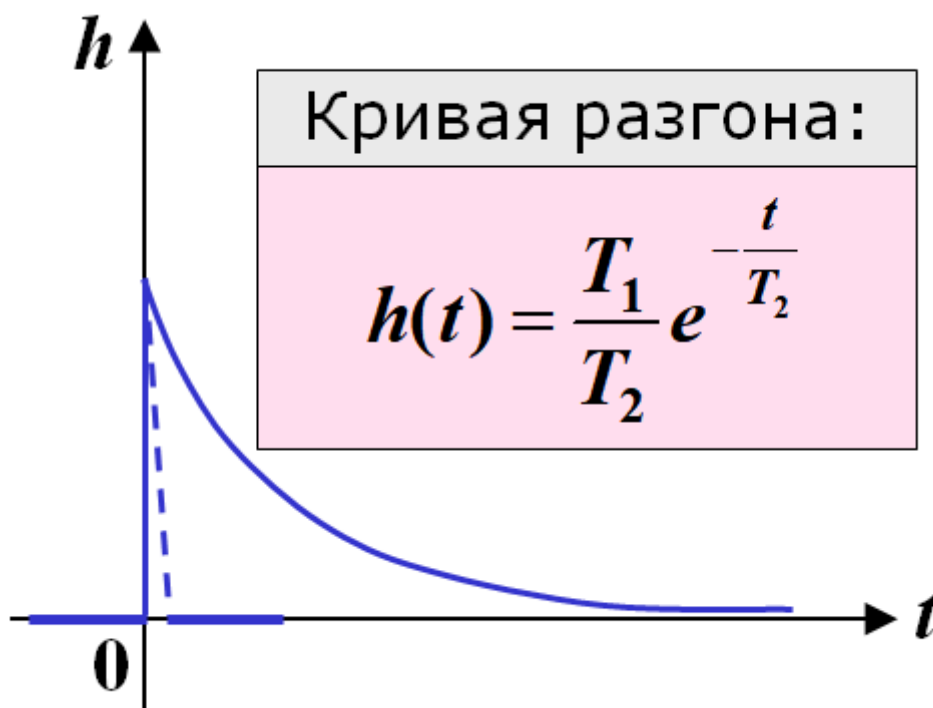

МС

Балл по умолчанию:

1

Случайный порядок ответов

Да

Нумеровать варианты ответов?

а

Штраф за каждую неправильную попытку:

33.3

ID-номер:

#	Ответы	Отзыв	Оценк а
	усилительное звено		0
	интегрирующее звено		0
	апериодическое звено первого порядка		0
	реальное дифференцирующее звено		100
	звено чистого запаздывания		0
	Общий отзыв к вопросу:		



Выберите звено, которому соответствует данная кривая разгона

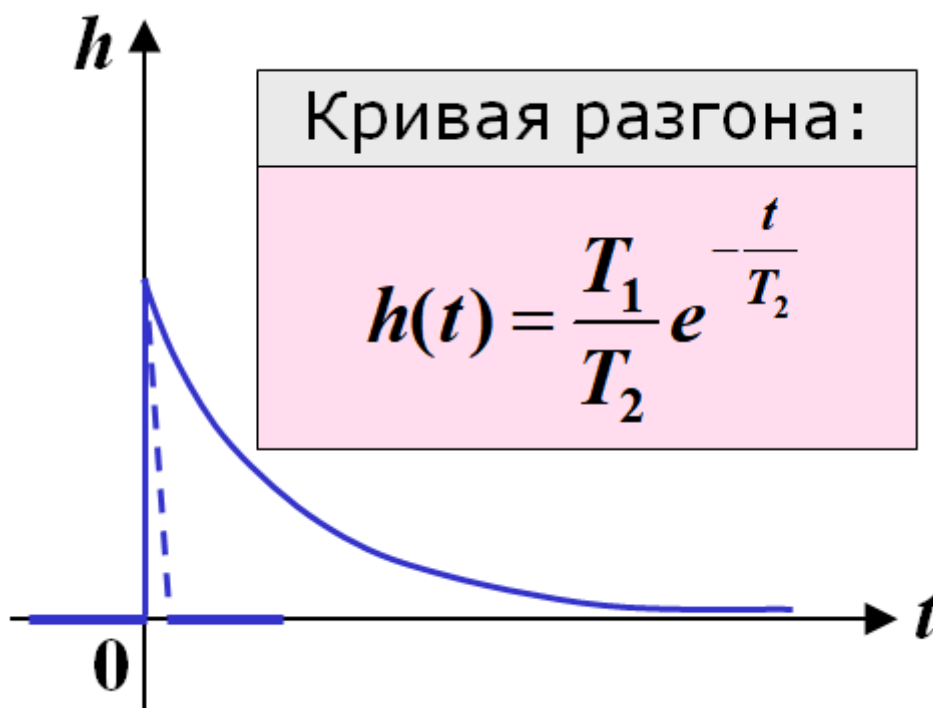

МС

Балл по умолчанию:

1

Случайный порядок ответов

Да

Нумеровать варианты ответов?

а

Штраф за каждую неправильную попытку:

33.3

ID-номер:

#	Ответы	Отзыв	Оценка
	Для любого правильного ответа:	Ваш ответ верный.	
	Для любого неправильного ответа:	Ваш ответ неправильный.	
	Подсказка 1:		
	Показать количество правильных ответов (Подсказка 1):	Нет	
	Удалить некорректные ответы (Подсказка 1):	Нет	
	Теги:		

<p>Выберите звено, которому соответствует данная кривая разгона</p>  <div style="border: 1px solid black; padding: 5px; margin: 10px auto; width: fit-content;"> <p>Кривая разгона:</p> <math display="block">h(t) = \frac{T_1}{T_2} e^{-\frac{t}{T_2}}</math> </div>		МС	
Балл по умолчанию:		1	
Случайный порядок ответов		Да	
Нумеровать варианты ответов?		а	
Штраф за каждую неправильную попытку:		33.3	
ID-номер:			
#	Ответы	Отзыв	Оценк а
Позволяет выбирать один или несколько правильных ответов из заданного списка. (МС/МА)			

Кривая разгона

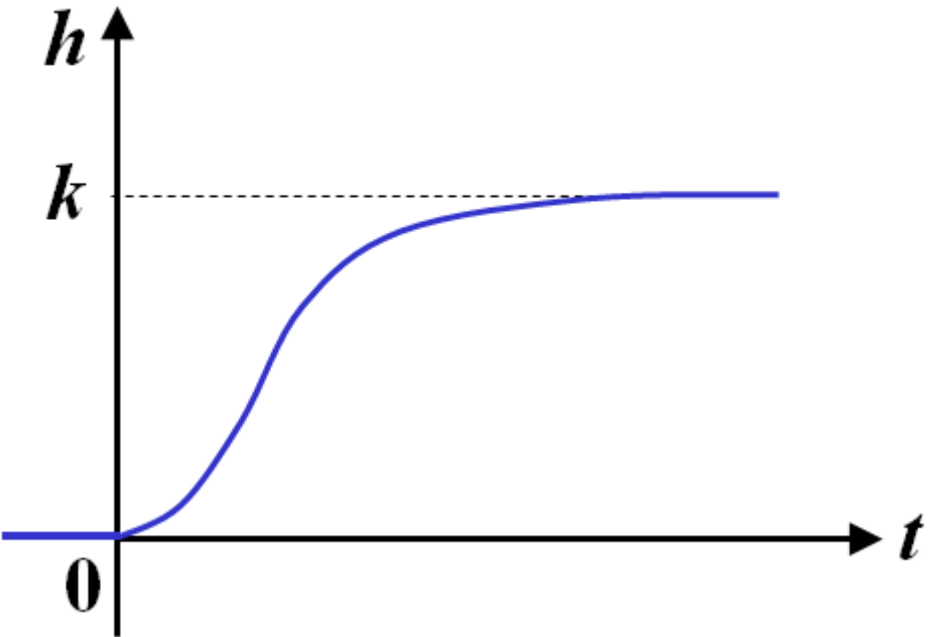
<p>Выберите звено, которому соответствует эта кривая разгона</p> 			МС
Балл по умолчанию:			1
Случайный порядок ответов			Да
Нумеровать варианты ответов?			а
Штраф за каждую неправильную попытку:			33.3
ID-номер:			
#	Ответы	Отзыв	Оценк а
	усилительное звено		0
	интегрирующее звено		0
	апериодическое звено первого порядка		0
	апериодическое звено второго порядка		100
	звено чистого запаздывания		0
	Общий отзыв к вопросу:		
	Для любого правильного ответа:	Ваш ответ верный.	
	Для любого неправильного ответа:	Ваш ответ неправильный.	

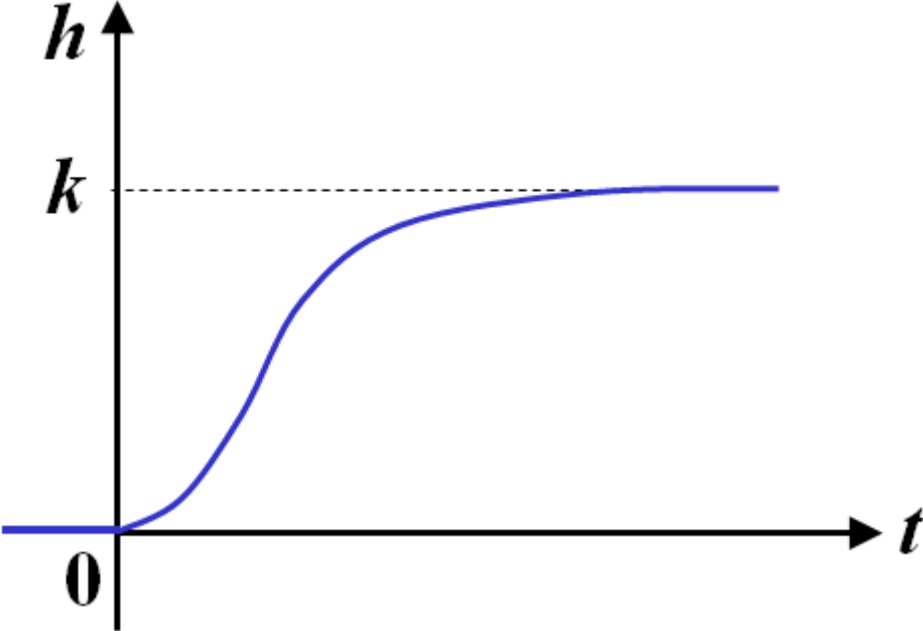
<p>Выберите звено, которому соответствует эта кривая разгона</p> 			МС
Балл по умолчанию:			1
Случайный порядок ответов			Да
Нумеровать варианты ответов?			а
Штраф за каждую неправильную попытку:			33.3
ID-номер:			
#	Ответы	Отзыв	Оценк а
	Подсказка 1:		
	Показать количество правильных ответов (Подсказка 1):	Нет	
	Удалить некорректные ответы (Подсказка 1):	Нет	
	Теги:		
<p>Позволяет выбирать один или несколько правильных ответов из заданного списка. (МС/МА)</p>			

Кривая разгона

Кривая разгона это			МА
Балл по умолчанию:			1
Случайный порядок ответов			Да
Нумеровать варианты ответов?			а
Показать количество правильных ответов после окончания:			Да
Штраф за каждую неправильную попытку:			33.3
ID-номер:			
#	Ответы	Отзыв	Оценка
	реакция объекта на ступенчатое возмущение		50
	процесс регулирования		0
	переходный процесс		50
	Общий отзыв к вопросу:	выберите все правильные пункты	
	Для любого правильного ответа:	Ваш ответ верный.	
	Для любого неправильного ответа:	Ваш ответ неправильный.	
	Для любого частично правильного ответа:	Ваш ответ частично правильный.	
	Подсказка 1:		
	Показать количество правильных ответов (Подсказка 1):	Нет	

Кривая разгона это			МА
Балл по умолчанию:			1
Случайный порядок ответов			Да
Нумеровать варианты ответов?			а
Показать количество правильных ответов после окончания:			Да
Штраф за каждую неправильную попытку:			33.3
ID-номер:			
#	Ответы	Отзыв	Оценка
	Удалить некорректные ответы (Подсказка 1):	Нет	
	Теги:		
Позволяет выбирать один или несколько правильных ответов из заданного списка. (МС/МА)			

Кривая разгона

Выберите звено, которому соответствует данная кривая разгона

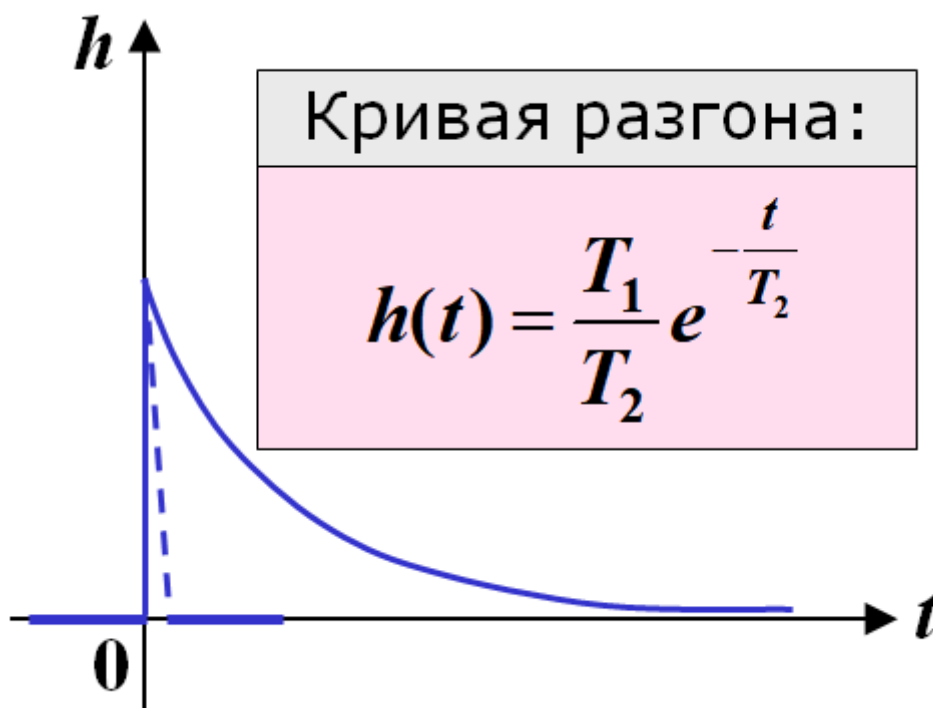

МС

Балл по умолчанию:

1

Случайный порядок ответов

Да

Нумеровать варианты ответов?

а

Штраф за каждую неправильную попытку:

33.3

ID-номер:

#	Ответы	Отзыв	Оценк а
	усилительное звено		0
	интегрирующее звено		0
	апериодическое звено первого порядка		0
	реальное дифференцирующее звено		100
	звено чистого запаздывания		0
	Общий отзыв к вопросу:		

Выберите звено, которому соответствует данная кривая разгона

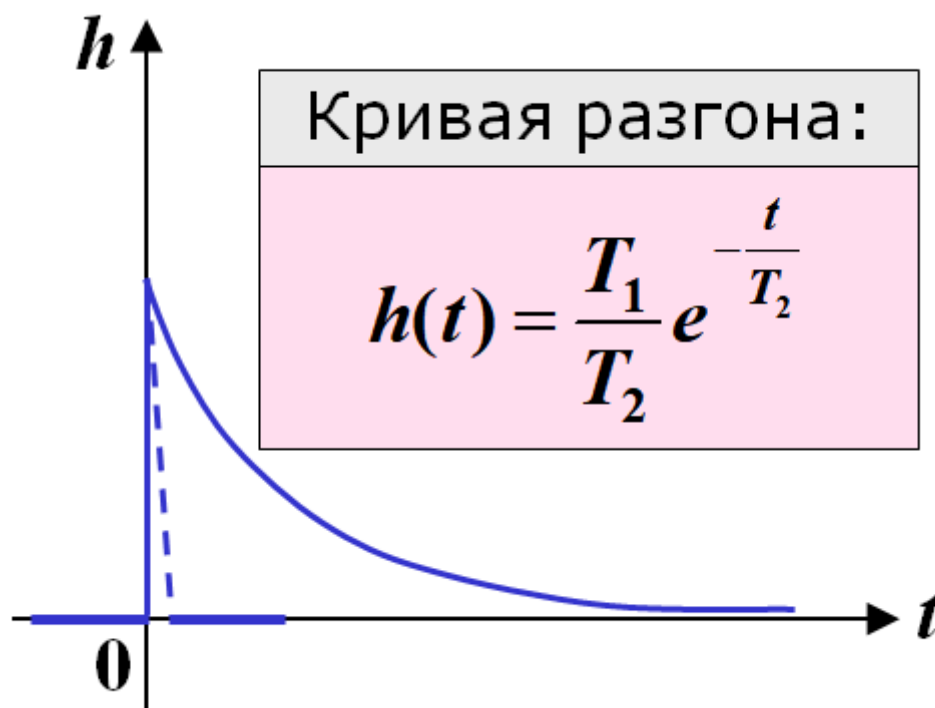

МС

Балл по умолчанию:

1

Случайный порядок ответов

Да

Нумеровать варианты ответов?

а

Штраф за каждую неправильную попытку:

33.3

ID-номер:

#	Ответы	Отзыв	Оценк а
	Для любого правильного ответа:	Ваш ответ верный.	
	Для любого неправильного ответа:	Ваш ответ неправильный.	
	Подсказка 1:		
	Показать количество правильных ответов (Подсказка 1):	Нет	
	Удалить некорректные ответы (Подсказка 1):	Нет	
	Теги:		



Выберите звено, которому соответствует данная кривая разгона

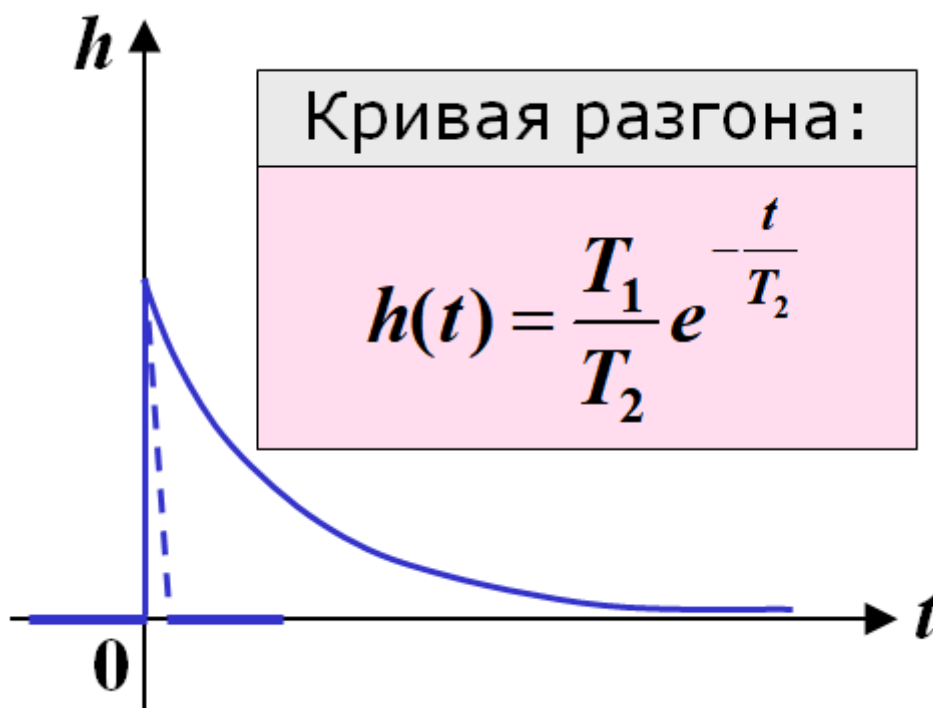

МС

Балл по умолчанию:

1

Случайный порядок ответов

Да

Нумеровать варианты ответов?

а

Штраф за каждую неправильную попытку:

33.3

ID-номер:

#

Ответы

Отзыв

Оценк  
а

Позволяет выбирать один или несколько правильных ответов из заданного списка. (МС/МА)

Кривая разгона

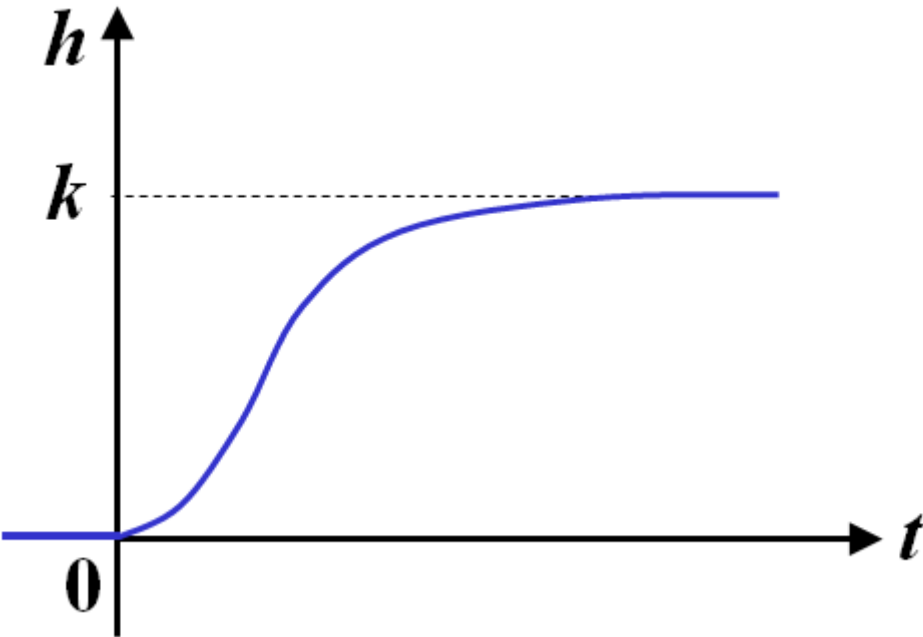
<p>Выберите звено, которому соответствует эта кривая разгона</p> 			МС
Балл по умолчанию:			1
Случайный порядок ответов			Да
Нумеровать варианты ответов?			а
Штраф за каждую неправильную попытку:			33.3
ID-номер:			
#	Ответы	Отзыв	Оценк а
	усилительное звено		0
	интегрирующее звено		0
	апериодическое звено первого порядка		0
	апериодическое звено второго порядка		100
	звено чистого запаздывания		0
	Общий отзыв к вопросу:		
	Для любого правильного ответа:	Ваш ответ верный.	
	Для любого неправильного ответа:	Ваш ответ неправильный.	

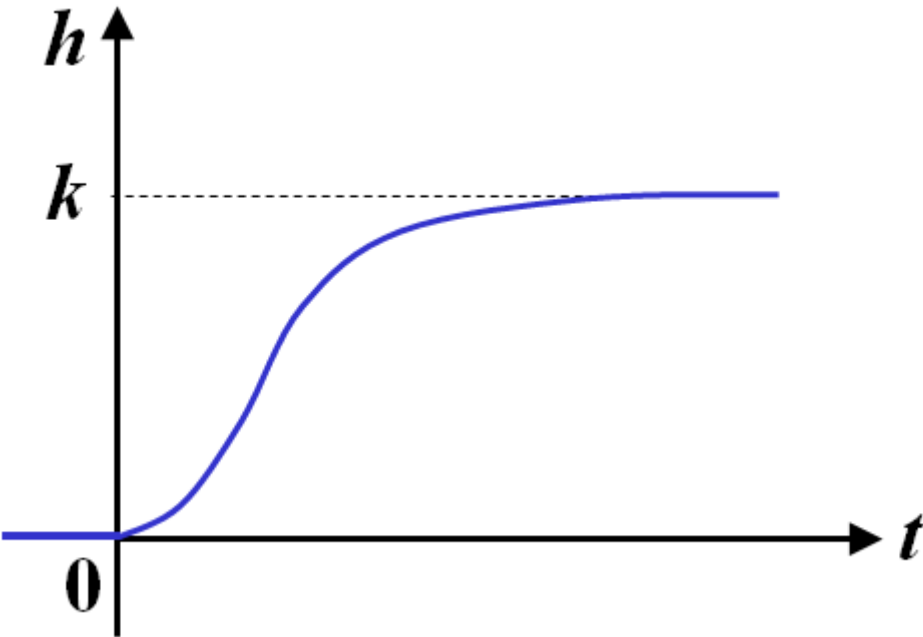
<p>Выберите звено, которому соответствует эта кривая разгона</p>  <p>The graph shows a coordinate system with a vertical axis labeled <math>h</math> and a horizontal axis labeled <math>t</math>. The origin is marked with <math>0</math>. A blue curve starts at the origin <math>(0,0)</math> and increases with a concave-down shape, eventually leveling off to a horizontal asymptote at a value <math>k</math> on the <math>h</math>-axis. A dashed horizontal line connects the point <math>k</math> on the <math>h</math>-axis to the curve.</p>			МС
Балл по умолчанию:			1
Случайный порядок ответов			Да
Нумеровать варианты ответов?			а
Штраф за каждую неправильную попытку:			33.3
ID-номер:			
#	Ответы	Отзыв	Оценк а
	Подсказка 1:		
	Показать количество правильных ответов (Подсказка 1):	Нет	
	Удалить некорректные ответы (Подсказка 1):	Нет	
	Теги:		
<p>Позволяет выбирать один или несколько правильных ответов из заданного списка. (МС/МА)</p>			

Критерий Гурвица

Критерий Гурвица ...			МА
Балл по умолчанию:			1
Случайный порядок ответов			Да
Нумеровать варианты ответов?			а
Показать количество правильных ответов после окончания:			Да
Штраф за каждую неправильную попытку:			33.3
ID-номер:			
#	Ответы	Отзыв	Оценка
	позволяет найти все корни характеристического уравнения		0
	позволяет сделать вывод об устойчивости системы без нахождения корней характеристического уравнения		100
	применяется только для разомкнутой системы		0
	применяется только для замкнутой системы		0
	Общий отзыв к вопросу:	выберите все подходящие варианты	
	Для любого правильного ответа:	Ваш ответ верный.	
	Для любого неправильного ответа:	Ваш ответ неправильный.	
	Для любого частично правильного ответа:	Ваш ответ частично правильный.	
	Подсказка 1:		
	Показать количество правильных ответов (Подсказка 1):	Нет	
	Удалить некорректные ответы (Подсказка 1):	Нет	
	Теги:		

Критерий Гурвица ...		МА
Балл по умолчанию:		1
Случайный порядок ответов		Да
Нумеровать варианты ответов?		а
Показать количество правильных ответов после окончания:		Да
Штраф за каждую неправильную попытку:		33.3
ID-номер:		
#	Ответы	Отзыв
Позволяет выбирать один или несколько правильных ответов из заданного списка. (МС/МА)		Оценка

## Критерий Гурвица

Критерий Гурвица ...		МА
Балл по умолчанию:		1
Случайный порядок ответов		Да
Нумеровать варианты ответов?		а
Показать количество правильных ответов после окончания:		Да
Штраф за каждую неправильную попытку:		33.3
ID-номер:		
#	Ответы	Отзыв
	позволяет найти все корни характеристического уравнения	
	позволяет сделать вывод об устойчивости системы без нахождения корней характеристического уравнения	100
	применяется только для разомкнутой системы	0
	применяется только для замкнутой системы	0
	Общий отзыв к вопросу:	выберите все подходящие варианты
	Для любого правильного ответа:	Ваш ответ верный.

Критерий Гурвица ...			МА
Балл по умолчанию:			1
Случайный порядок ответов			Да
Нумеровать варианты ответов?			а
Показать количество правильных ответов после окончания:			Да
Штраф за каждую неправильную попытку:			33.3
ID-номер:			
#	Ответы	Отзыв	Оценка
	Для любого неправильного ответа:	Ваш ответ неправильный.	
	Для любого частично правильного ответа:	Ваш ответ частично правильный.	
	Подсказка 1:		
	Показать количество правильных ответов (Подсказка 1):	Нет	
	Удалить некорректные ответы (Подсказка 1):	Нет	
	Теги:		
Позволяет выбирать один или несколько правильных ответов из заданного списка. (МС/МА)			

Критерий Найквиста

Критерий Найквиста позволяет ...			МА
Балл по умолчанию:			1
Случайный порядок ответов			Да
Нумеровать варианты ответов?			а
Показать количество правильных ответов после окончания:			Да
Штраф за каждую неправильную попытку:			33.3
ID-номер:			
#	Ответы	Отзыв	Оценка
	определить устойчивость замкнутой системы по годографу передаточной функции разомкнутой		50
	найти опасную частоту колебаний в системе		50
	обязательно требует графического выполнения		0
	требует знания корней характеристического уравнения замкнутой системы		0
	Общий отзыв к вопросу:	выберите все подходящие варианты	
	Для любого правильного ответа:	Ваш ответ верный.	
	Для любого неправильного ответа:	Ваш ответ неправильный.	
	Для любого частично правильного ответа:	Ваш ответ частично правильный.	
	Подсказка 1:		
	Показать количество правильных ответов (Подсказка 1):	Нет	

Критерий Найквиста позволяет ...			МА
Балл по умолчанию:			1
Случайный порядок ответов			Да
Нумеровать варианты ответов?			а
Показать количество правильных ответов после окончания:			Да
Штраф за каждую неправильную попытку:			33.3
ID-номер:			
#	Ответы	Отзыв	Оценка
	Удалить некорректные ответы (Подсказка 1):	Нет	
	Теги:		
Позволяет выбирать один или несколько правильных ответов из заданного списка. (МС/МА)			

## Критерий Найквиста

Критерий Найквиста позволяет ...			МА
Балл по умолчанию:			1
Случайный порядок ответов			Да
Нумеровать варианты ответов?			а
Показать количество правильных ответов после окончания:			Да
Штраф за каждую неправильную попытку:			33.3
ID-номер:			
#	Ответы	Отзыв	Оценка
	определить устойчивость замкнутой системы по годографу передаточной функции разомкнутой		50
	найти опасную частоту колебаний в системе		50
	обязательно требует графического выполнения		0



Критерий Найквиста позволяет ...			МА
Балл по умолчанию:			1
Случайный порядок ответов			Да
Нумеровать варианты ответов?			а
Показать количество правильных ответов после окончания:			Да
Штраф за каждую неправильную попытку:			33.3
ID-номер:			
#	Ответы	Отзыв	Оценка
	требует знания корней характеристического уравнения замкнутой системы		0
	Общий отзыв к вопросу:	выберите все подходящие варианты	
	Для любого правильного ответа:	Ваш ответ верный.	
	Для любого неправильного ответа:	Ваш ответ неправильный.	
	Для любого частично правильного ответа:	Ваш ответ частично правильный.	
	Подсказка 1:		
	Показать количество правильных ответов (Подсказка 1):	Нет	
	Удалить некорректные ответы (Подсказка 1):	Нет	
	Теги:		
Позволяет выбирать один или несколько правильных ответов из заданного списка. (МС/МА)			

Логическая схема

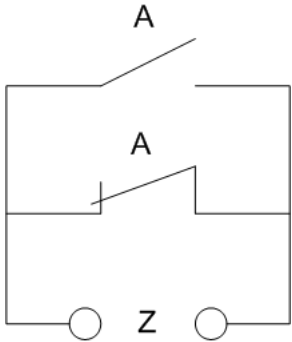
Чему тождественно данная схема			МА
			
Балл по умолчанию:			1
Случайный порядок ответов			Да
Нумеровать варианты ответов?			а
Показать количество правильных ответов после окончания:			Да
Штраф за каждую неправильную попытку:			33.3
ID-номер:			
#	Ответы	Отзыв	Оценка
	$Z=1$		100
	$Z=0$		0
	$Z=A$		0
	Общий отзыв к вопросу:		
	Для любого правильного ответа:	Ваш ответ верный.	
	Для любого неправильного ответа:	Ваш ответ неправильный.	
	Для любого частично правильного ответа:	Ваш ответ частично правильный.	
	Подсказка 1:		

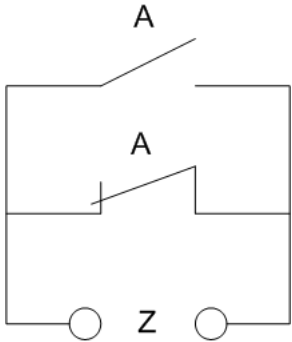
Чему тождественно данная схема			MA
			
Балл по умолчанию:			1
Случайный порядок ответов			Да
Нумеровать варианты ответов?			а
Показать количество правильных ответов после окончания:			Да
Штраф за каждую неправильную попытку:			33.3
ID-номер:			
#	Ответы	Отзыв	Оценка
	Показать количество правильных ответов (Подсказка 1):	Нет	
	Удалить некорректные ответы (Подсказка 1):	Нет	
	Теги:		
Позволяет выбирать один или несколько правильных ответов из заданного списка. (MC/MA)			

Логическая схема

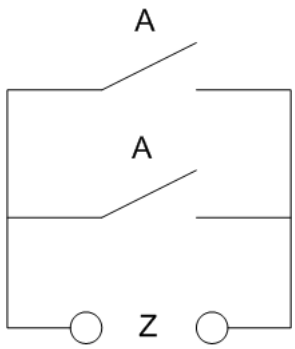
Чему тождественная данная схема			
			MA
Балл по умолчанию:			1
Случайный порядок ответов			Да
Нумеровать варианты ответов?			а
Показать количество правильных ответов после окончания:			Да
Штраф за каждую неправильную попытку:			33.3
ID-номер:			
#	Ответы	Отзыв	Оценка
	$Z=1$		0
	$Z=0$		0
	$Z=A$		100
	$Z=2A$		0
	$Z=-A$		0
	Общий отзыв к вопросу:		
	Для любого правильного ответа:	Ваш ответ верный.	
	Для любого неправильного ответа:	Ваш ответ неправильный.	
	Для любого частично правильного ответа:	Ваш ответ частично правильный.	
	Подсказка 1:		

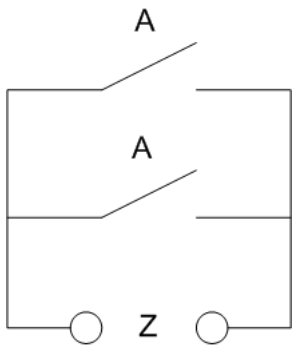
Чему тождественная данная схема			
			MA
Балл по умолчанию:			1
Случайный порядок ответов			Да
Нумеровать варианты ответов?			а
Показать количество правильных ответов после окончания:			Да
Штраф за каждую неправильную попытку:			33.3
ID-номер:			
#	Ответы	Отзыв	Оценка
	Показать количество правильных ответов (Подсказка 1):	Нет	
	Удалить некорректные ответы (Подсказка 1):	Нет	
	Теги:		
Позволяет выбирать один или несколько правильных ответов из заданного списка. (MC/MA)			

Логическая схема

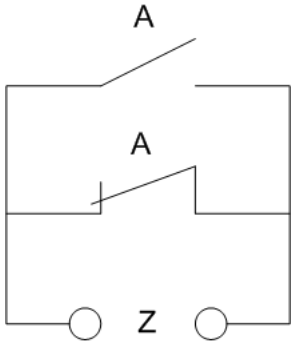
Чему тождественно данная схема			МА
			
Балл по умолчанию:			1
Случайный порядок ответов			Да
Нумеровать варианты ответов?			а
Показать количество правильных ответов после окончания:			Да
Штраф за каждую неправильную попытку:			33.3
ID-номер:			
#	Ответы	Отзыв	Оценка
	$Z=1$		100
	$Z=0$		0
	$Z=A$		0
	Общий отзыв к вопросу:		
	Для любого правильного ответа:	Ваш ответ верный.	
	Для любого неправильного ответа:	Ваш ответ неправильный.	
	Для любого частично правильного ответа:	Ваш ответ частично правильный.	
	Подсказка 1:		

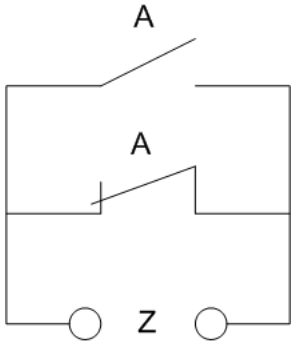
Чему тождественно данная схема			
			MA
Балл по умолчанию:			1
Случайный порядок ответов			Да
Нумеровать варианты ответов?			а
Показать количество правильных ответов после окончания:			Да
Штраф за каждую неправильную попытку:			33.3
ID-номер:			
#	Ответы	Отзыв	Оценка
	Показать количество правильных ответов (Подсказка 1):	Нет	
	Удалить некорректные ответы (Подсказка 1):	Нет	
	Теги:		
Позволяет выбирать один или несколько правильных ответов из заданного списка. (MC/MA)			

Логическая схема

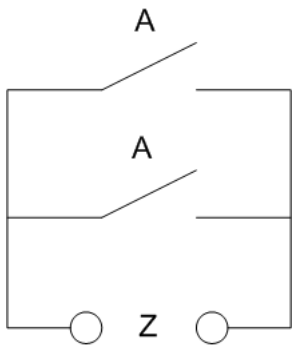
Чему тождественная данная схема			
			MA
Балл по умолчанию:			1
Случайный порядок ответов			Да
Нумеровать варианты ответов?			а
Показать количество правильных ответов после окончания:			Да
Штраф за каждую неправильную попытку:			33.3
ID-номер:			
#	Ответы	Отзыв	Оценка
	$Z=1$		0
	$Z=0$		0
	$Z=A$		100
	$Z=2A$		0
	$Z=-A$		0
	Общий отзыв к вопросу:		
	Для любого правильного ответа:	Ваш ответ верный.	
	Для любого неправильного ответа:	Ваш ответ неправильный.	
	Для любого частично правильного ответа:	Ваш ответ частично правильный.	
	Подсказка 1:		

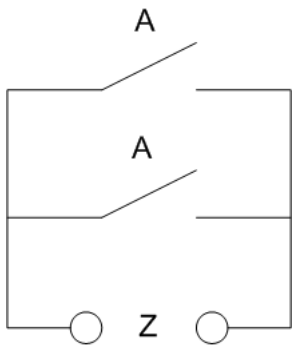

Чему тождественная данная схема			
			MA
Балл по умолчанию:			1
Случайный порядок ответов			Да
Нумеровать варианты ответов?			а
Показать количество правильных ответов после окончания:			Да
Штраф за каждую неправильную попытку:			33.3
ID-номер:			
#	Ответы	Отзыв	Оценка
	Показать количество правильных ответов (Подсказка 1):	Нет	
	Удалить некорректные ответы (Подсказка 1):	Нет	
	Теги:		
Позволяет выбирать один или несколько правильных ответов из заданного списка. (MC/MA)			

Манометры

Куда и зачем при обычной обвязке центробежных насосов ставится манометр?			МА
Балл по умолчанию:			1
Случайный порядок ответов			Да
Нумеровать варианты ответов?			а
Показать количество правильных ответов после окончания:			Да
Штраф за каждую неправильную попытку:			33.3
ID-номер:			
#	Ответы	Отзыв	Оценка
	Манометр ставится на линии нагнетания, между патрубком насоса и ручным запорным вентилем		100
	Манометр ставится на линии нагнетания, после ручного запорного вентиля - чтобы контролировать утечку через вентиль		0
	Манометр ставится на линии всаса, чтобы не допустить сухого пуска		0
	Общий отзыв к вопросу:	выберите все подходящие ответы	
	Для любого правильного ответа:	Ваш ответ верный.	
	Для любого неправильного ответа:	Ваш ответ неправильный.	

Куда и зачем при обычной обвязке центробежных насосов ставится манометр?			МА
Балл по умолчанию:			1
Случайный порядок ответов			Да
Нумеровать варианты ответов?			а
Показать количество правильных ответов после окончания:			Да
Штраф за каждую неправильную попытку:			33.3
ID-номер:			
#	Ответы	Отзыв	Оценка
	Для любого частично правильного ответа:	Ваш ответ частично правильный.	
	Подсказка 1:		
	Показать количество правильных ответов (Подсказка 1):	Нет	
	Удалить некорректные ответы (Подсказка 1):	Нет	
	Теги:		
Позволяет выбрать один или несколько правильных ответов из заданного списка. (МС/МА)			

Манометры

Куда и зачем при обычной обвязке центробежных насосов ставится манометр?			МА
Балл по умолчанию:			1
Случайный порядок ответов			Да
Нумеровать варианты ответов?			а
Показать количество правильных ответов после окончания:			Да
Штраф за каждую неправильную попытку:			33.3
ID-номер:			
#	Ответы	Отзыв	Оценка
	Манометр ставится на линии нагнетания, между патрубком насоса и ручным запорным вентилем		100
	Манометр ставится на линии нагнетания, после ручного запорного вентиля - чтобы контролировать утечку через вентиль		0
	Манометр ставится на линии всаса, чтобы не допустить сухого пуска		0
	Общий отзыв к вопросу:	выберите все подходящие ответы	
	Для любого правильного ответа:	Ваш ответ верный.	
	Для любого неправильного ответа:	Ваш ответ неправильный.	

Куда и зачем при обычной обвязке центробежных насосов ставится манометр?			МА
Балл по умолчанию:			1
Случайный порядок ответов			Да
Нумеровать варианты ответов?			а
Показать количество правильных ответов после окончания:			Да
Штраф за каждую неправильную попытку:			33.3
ID-номер:			
#	Ответы	Отзыв	Оценка
	Для любого частично правильного ответа:	Ваш ответ частично правильный.	
	Подсказка 1:		
	Показать количество правильных ответов (Подсказка 1):	Нет	
	Удалить некорректные ответы (Подсказка 1):	Нет	
	Теги:		
Позволяет выбрать один или несколько правильных ответов из заданного списка. (МС/МА)			

Многоконтурная АСР

Комбинированная АСР может применяться, когда			МА
Балл по умолчанию:			1
Случайный порядок ответов			Да
Нумеровать варианты ответов?			а
Показать количество правильных ответов после окончания:			Да
Штраф за каждую неправильную попытку:			33.3
ID-номер:			
#	Ответы	Отзыв	Оценка
	есть контролируемая помеха, одно управление, один выходной сигнал		50
	есть контролируемая помеха, два управления, один выходной сигнал		50
	есть неконтролируемая помеха, два управления, один выходной сигнал		0
	есть неконтролируемая помеха, одно управление, два выходных сигнала		0
	Общий отзыв к вопросу:	выберите все подходящие варианты	
	Для любого правильного ответа:	Ваш ответ верный.	
	Для любого неправильного ответа:	Ваш ответ неправильный.	

Комбинированная АСР может применяться, когда			МА
Балл по умолчанию:			1
Случайный порядок ответов			Да
Нумеровать варианты ответов?			а
Показать количество правильных ответов после окончания:			Да
Штраф за каждую неправильную попытку:			33.3
ID-номер:			
#	Ответы	Отзыв	Оценка
	Для любого частично правильного ответа:	Ваш ответ частично правильный.	
	Подсказка 1:		
	Показать количество правильных ответов (Подсказка 1):	Нет	
	Удалить некорректные ответы (Подсказка 1):	Нет	
	Теги:		
Позволяет выбирать один или несколько правильных ответов из заданного списка. (МС/МА)			

Многоконтурная АСР

Как называется такая структура			МА
Балл по умолчанию:			1
Случайный порядок ответов			Да
Нумеровать варианты ответов?			а
Показать количество правильных ответов после окончания:			Да
Штраф за каждую неправильную попытку:			33.3
ID-номер:			
#	Ответы	Отзыв	Оценка
	автономная АСР		100
	каскадная АСР		0
	комбинированная АСР		0
	Общий отзыв к вопросу:		
	Для любого правильного ответа:	Ваш ответ верный.	
	Для любого неправильного ответа:	Ваш ответ неправильный.	
	Для любого частично правильного ответа:	Ваш ответ частично правильный.	
	Подсказка 1:		



Как называется такая структура			МА
Балл по умолчанию:			1
Случайный порядок ответов			Да
Нумеровать варианты ответов?			а
Показать количество правильных ответов после окончания:			Да
Штраф за каждую неправильную попытку:			33.3
ID-номер:			
#	Ответы	Отзыв	Оценка
	Показать количество правильных ответов (Подсказка 1):	Нет	
	Удалить некорректные ответы (Подсказка 1):	Нет	
	Теги:		
Позволяет выбирать один или несколько правильных ответов из заданного списка. (МС/МА)			

Многоконтурная АСР

Комбинированная АСР может применяться, когда			МА
Балл по умолчанию:			1
Случайный порядок ответов			Да
Нумеровать варианты ответов?			а
Показать количество правильных ответов после окончания:			Да
Штраф за каждую неправильную попытку:			33.3
ID-номер:			
#	Ответы	Отзыв	Оценка
	есть контролируемая помеха, одно управление, один выходной сигнал		50
	есть контролируемая помеха, два управления, один выходной сигнал		50
	есть неконтролируемая помеха, два управления, один выходной сигнал		0
	есть неконтролируемая помеха, одно управление, два выходных сигнала		0
	Общий отзыв к вопросу:	выберите все подходящие варианты	
	Для любого правильного ответа:	Ваш ответ верный.	
	Для любого неправильного ответа:	Ваш ответ неправильный.	

Комбинированная АСР может применяться, когда			МА
Балл по умолчанию:			1
Случайный порядок ответов			Да
Нумеровать варианты ответов?			а
Показать количество правильных ответов после окончания:			Да
Штраф за каждую неправильную попытку:			33.3
ID-номер:			
#	Ответы	Отзыв	Оценка
	Для любого частично правильного ответа:	Ваш ответ частично правильный.	
	Подсказка 1:		
	Показать количество правильных ответов (Подсказка 1):	Нет	
	Удалить некорректные ответы (Подсказка 1):	Нет	
	Теги:		
Позволяет выбирать один или несколько правильных ответов из заданного списка. (МС/МА)			

Многоконтурная АСР

Как называется такая структура			МА
<p>The diagram illustrates a feedforward neural network structure. It consists of three layers of nodes: <ul style="list-style-type: none"> <li><b>Input Layer:</b> Two nodes, <math>R_{12}</math> (pink) and <math>R_{21}</math> (pink).</li> <li><b>Hidden Layer:</b> A central yellow box containing four nodes: <math>W_{11}</math>, <math>W_{12}</math>, <math>W_{21}</math>, and <math>W_{22}</math>.</li> <li><b>Output Layer:</b> Two nodes, <math>R_1</math> (green) and <math>R_2</math> (green).</li> </ul> Connections: <ul style="list-style-type: none"> <li>From <math>R_{12}</math> to <math>W_{11}</math> and <math>W_{21}</math>.</li> <li>From <math>R_{21}</math> to <math>W_{12}</math> and <math>W_{22}</math>.</li> <li>From <math>W_{11}</math> to <math>R_1</math>.</li> <li>From <math>W_{12}</math> to <math>R_2</math>.</li> <li>From <math>W_{21}</math> to <math>R_1</math>.</li> <li>From <math>W_{22}</math> to <math>R_2</math>.</li> <li>From <math>R_1</math> to <math>R_{12}</math> (labeled <math>x_{p1}</math>).</li> <li>From <math>R_2</math> to <math>R_{21}</math> (labeled <math>x_{p2}</math>).</li> <li>From <math>R_{12}</math> to a summing junction (circle with an 'X') that outputs <math>x_1</math> to <math>W_{11}</math> and <math>W_{21}</math>.</li> <li>From <math>R_{21}</math> to a summing junction (circle with an 'X') that outputs <math>x_2</math> to <math>W_{12}</math> and <math>W_{22}</math>.</li> </ul> </p>			
Балл по умолчанию:			1
Случайный порядок ответов			Да
Нумеровать варианты ответов?			а
Показать количество правильных ответов после окончания:			Да
Штраф за каждую неправильную попытку:			33.3
ID-номер:			
#	Ответы	Отзыв	Оценка
	автономная АСР		100
	каскадная АСР		0
	комбинированная АСР		0
	Общий отзыв к вопросу:		
	Для любого правильного ответа:	Ваш ответ верный.	
	Для любого неправильного ответа:	Ваш ответ неправильный.	
	Для любого частично правильного ответа:	Ваш ответ частично правильный.	
	Подсказка 1:		

Как называется такая структура			МА
Балл по умолчанию:			1
Случайный порядок ответов			Да
Нумеровать варианты ответов?			а
Показать количество правильных ответов после окончания:			Да
Штраф за каждую неправильную попытку:			33.3
ID-номер:			
#	Ответы	Отзыв	Оценка
	Показать количество правильных ответов (Подсказка 1):	Нет	
	Удалить некорректные ответы (Подсказка 1):	Нет	
	Теги:		
Позволяет выбирать один или несколько правильных ответов из заданного списка. (МС/МА)			

Многоконтурные АСР

Каскадная система применяется, если есть ...			МА
Балл по умолчанию:			1
Случайный порядок ответов			Да
Нумеровать варианты ответов?			а
Показать количество правильных ответов после окончания:			Да
Штраф за каждую неправильную попытку:			33.3
ID-номер:			
#	Ответы	Отзыв	Оценка
	одно управляющее воздействие, две помехи, один выход		0
	одно управляющее воздействие, контролируемая помеха, один выход		0
	одно управляющее воздействие, два выхода		100
	Общий отзыв к вопросу:		
	Для любого правильного ответа:	Ваш ответ верный.	
	Для любого неправильного ответа:	Ваш ответ неправильный.	
	Для любого частично правильного ответа:	Ваш ответ частично правильный.	
	Подсказка 1:		

Каскадная система применяется, если есть ...			МА
Балл по умолчанию:			1
Случайный порядок ответов			Да
Нумеровать варианты ответов?			а
Показать количество правильных ответов после окончания:			Да
Штраф за каждую неправильную попытку:			33.3
ID-номер:			
#	Ответы	Отзыв	Оценка
	Показать количество правильных ответов (Подсказка 1):	Нет	
	Удалить некорректные ответы (Подсказка 1):	Нет	
	Теги:		
Позволяет выбирать один или несколько правильных ответов из заданного списка. (МС/МА)			

#### Многоконтурные АСР

Каскадная система применяется, если есть ...			МА
Балл по умолчанию:			1
Случайный порядок ответов			Да
Нумеровать варианты ответов?			а
Показать количество правильных ответов после окончания:			Да
Штраф за каждую неправильную попытку:			33.3
ID-номер:			
#	Ответы	Отзыв	Оценка
	одно управляющее воздействие, две помехи, один выход		0

Каскадная система применяется, если есть ...			МА
Балл по умолчанию:			1
Случайный порядок ответов			Да
Нумеровать варианты ответов?			а
Показать количество правильных ответов после окончания:			Да
Штраф за каждую неправильную попытку:			33.3
ID-номер:			
#	Ответы	Отзыв	Оценка
	одно управляющее воздействие, контролируруемая помеха, один выход		0
	одно управляющее воздействие, два выхода		100
	Общий отзыв к вопросу:		
	Для любого правильного ответа:	Ваш ответ верный.	
	Для любого неправильного ответа:	Ваш ответ неправильный.	
	Для любого частично правильного ответа:	Ваш ответ частично правильный.	
	Подсказка 1:		
	Показать количество правильных ответов (Подсказка 1):	Нет	



Каскадная система применяется, если есть ...			МА
Балл по умолчанию:			1
Случайный порядок ответов			Да
Нумеровать варианты ответов?			а
Показать количество правильных ответов после окончания:			Да
Штраф за каждую неправильную попытку:			33.3
ID-номер:			
#	Ответы	Отзыв	Оценка
	Удалить некорректные ответы (Подсказка 1):	Нет	
	Теги:		
Позволяет выбирать один или несколько правильных ответов из заданного списка. (МС/МА)			

## Моноканал

В режиме моноканала HART протокола можно...			МА
Балл по умолчанию:			1
Случайный порядок ответов			Да
Нумеровать варианты ответов?			а
Показать количество правильных ответов после окончания:			Да
Штраф за каждую неправильную попытку:			33.3
ID-номер:			
#	Ответы	Отзыв	Оценка
	соединить несколько датчиков в один контур на одном входе блока ввода/вывода		50
	записать несколько датчиков от одного блока ввода/вывода		50

В режиме моноканала HART протокола можно...			МА
Балл по умолчанию:			1
Случайный порядок ответов			Да
Нумеровать варианты ответов?			а
Показать количество правильных ответов после окончания:			Да
Штраф за каждую неправильную попытку:			33.3
ID-номер:			
#	Ответы	Отзыв	Оценка
	использовать аналоговый сигнал параллельно с цифровым		0
	ускорить передачу информации от датчиков в АСУТП		0
	Общий отзыв к вопросу:		
	Для любого правильного ответа:	Ваш ответ верный.	
	Для любого неправильного ответа:	Ваш ответ неправильный.	
	Для любого частично правильного ответа:	Ваш ответ частично правильный.	
	Подсказка 1:		
	Показать количество правильных ответов (Подсказка 1):	Нет	

В режиме моноканала HART протокола можно...			МА
Балл по умолчанию:			1
Случайный порядок ответов			Да
Нумеровать варианты ответов?			а
Показать количество правильных ответов после окончания:			Да
Штраф за каждую неправильную попытку:			33.3
ID-номер:			
#	Ответы	Отзыв	Оценка
	Удалить некорректные ответы (Подсказка 1):	Нет	
	Теги:		
Позволяет выбирать один или несколько правильных ответов из заданного списка. (МС/МА)			

## Моноканал

В режиме моноканала HART протокола можно...			МА
Балл по умолчанию:			1
Случайный порядок ответов			Да
Нумеровать варианты ответов?			а
Показать количество правильных ответов после окончания:			Да
Штраф за каждую неправильную попытку:			33.3
ID-номер:			
#	Ответы	Отзыв	Оценка
	соединить несколько датчиков в один контур на одном входе блока ввода/вывода		50
	записать несколько датчиков от одного блока ввода/вывода		50

В режиме моноканала HART протокола можно...			МА
Балл по умолчанию:			1
Случайный порядок ответов			Да
Нумеровать варианты ответов?			а
Показать количество правильных ответов после окончания:			Да
Штраф за каждую неправильную попытку:			33.3
ID-номер:			
#	Ответы	Отзыв	Оценка
	использовать аналоговый сигнал параллельно с цифровым		0
	ускорить передачу информации от датчиков в АСУТП		0
	Общий отзыв к вопросу:		
	Для любого правильного ответа:	Ваш ответ верный.	
	Для любого неправильного ответа:	Ваш ответ неправильный.	
	Для любого частично правильного ответа:	Ваш ответ частично правильный.	
	Подсказка 1:		
	Показать количество правильных ответов (Подсказка 1):	Нет	

В режиме моноканала HART протокола можно...			МА
Балл по умолчанию:			1
Случайный порядок ответов			Да
Нумеровать варианты ответов?			а
Показать количество правильных ответов после окончания:			Да
Штраф за каждую неправильную попытку:			33.3
ID-номер:			
#	Ответы	Отзыв	Оценка
	Удалить некорректные ответы (Подсказка 1):	Нет	
	Теги:		
Позволяет выбирать один или несколько правильных ответов из заданного списка. (МС/МА)			

#### Название

Графическое изображение частей, элементов системы и связей между ними в виде условных обозначений называют ...			МС
Балл по умолчанию:			1
Случайный порядок ответов			Да
Нумеровать варианты ответов?			а
Штраф за каждую неправильную попытку:			33.3
ID-номер:			
#	Ответы	Отзыв	Оценка
	схема		100
	конструкторская документация		0
	программа		0
	чертёж		0
	диаграмма		0
	Общий отзыв к вопросу:		

Графическое изображение частей, элементов системы и связей между ними в виде условных обозначений называют ...			МС
Балл по умолчанию:			1
Случайный порядок ответов			Да
Нумеровать варианты ответов?			а
Штраф за каждую неправильную попытку:			33.3
ID-номер:			
#	Ответы	Отзыв	Оценка
	Для любого правильного ответа:	Ваш ответ верный.	
	Для любого неправильного ответа:	Ваш ответ неправильный.	
	Подсказка 1:		
	Показать количество правильных ответов (Подсказка 1):	Нет	
	Удалить некорректные ответы (Подсказка 1):	Нет	
	Теги:		
Позволяет выбирать один или несколько правильных ответов из заданного списка. (МС/МА)			

Название

Графическое изображение частей, элементов системы и связей между ними в виде условных обозначений называют ...			МС
Балл по умолчанию:			1
Случайный порядок ответов			Да
Нумеровать варианты ответов?			а
Штраф за каждую неправильную попытку:			33.3
ID-номер:			
#	Ответы	Отзыв	Оценка
	схема		100
	конструкторская документация		0
	программа		0
	чертёж		0
	диаграмма		0
	Общий отзыв к вопросу:		
	Для любого правильного ответа:	Ваш ответ верный.	
	Для любого неправильного ответа:	Ваш ответ неправильный.	
	Подсказка 1:		
	Показать количество правильных ответов (Подсказка 1):	Нет	
	Удалить некорректные ответы (Подсказка 1):	Нет	
	Теги:		
Позволяет выбирать один или несколько правильных ответов из заданного списка. (МС/МА)			

## Настройка П регулятора

Предположим, что есть замкнутый контур, состоящий из устойчивого объекта и П-регулятора. При некоторой настройке П-регулятора Кр1 система находится на грани устойчивости. Что нужно сделать, чтобы система стала устойчивой?			МА
Балл по умолчанию:			1
Случайный порядок ответов			Да
Нумеровать варианты ответов?			а
Показать количество правильных ответов после окончания:			Да
Штраф за каждую неправильную попытку:			33.3
ID-номер:			
#	Ответы	Отзыв	Оценка
	уменьшить величину настройки		100
	увеличить величину настройки		0
	уменьшить величину задания регулятору		0
	ввести запаздывание в контур управления		0
	Общий отзыв к вопросу:		
	Для любого правильного ответа:	Ваш ответ верный.	
	Для любого неправильного ответа:	Ваш ответ неправильный.	



Предположим, что есть замкнутый контур, состоящий из устойчивого объекта и П-регулятора. При некоторой настройке П-регулятора $K_{p1}$ система находится на грани устойчивости. Что нужно сделать, чтобы система стала устойчивой?		МА	
Балл по умолчанию:		1	
Случайный порядок ответов		Да	
Нумеровать варианты ответов?		а	
Показать количество правильных ответов после окончания:		Да	
Штраф за каждую неправильную попытку:		33.3	
ID-номер:			
#	Ответы	Отзыв	Оценка
	Для любого частично правильного ответа:	Ваш ответ частично правильный.	
	Подсказка 1:		
	Показать количество правильных ответов (Подсказка 1):	Нет	
	Удалить некорректные ответы (Подсказка 1):	Нет	
	Теги:		
Позволяет выбирать один или несколько правильных ответов из заданного списка. (МС/МА)			

Необходимое и достаточное условие устойчивости

Необходимым и достаточным условием устойчивости объекта или системы является...			МА
Балл по умолчанию:			1
Случайный порядок ответов			Да
Нумеровать варианты ответов?			а
Показать количество правильных ответов после окончания:			Да
Штраф за каждую неправильную попытку:			33.3
ID-номер:			
#	Ответы	Отзыв	Оценка
	все корни характеристического уравнения должны быть одного знака		0
	все корни характеристического уравнения должны быть отрицательные		50
	все корни характеристического уравнения должны быть положительные		0
	все корни характеристического уравнения должны быть левые		50
	Общий отзыв к вопросу:	выберите все подходящие варианты	
	Для любого правильного ответа:	Ваш ответ верный.	
	Для любого неправильного ответа:	Ваш ответ неправильный.	
	Для любого частично правильного ответа:	Ваш ответ частично правильный.	
	Подсказка 1:		
	Показать количество правильных ответов (Подсказка 1):	Нет	

Необходимым и достаточным условием устойчивости объекта или системы является...			МА
Балл по умолчанию:			1
Случайный порядок ответов			Да
Нумеровать варианты ответов?			а
Показать количество правильных ответов после окончания:			Да
Штраф за каждую неправильную попытку:			33.3
ID-номер:			
#	Ответы	Отзыв	Оценка
	Удалить некорректные ответы (Подсказка 1):	Нет	
	Теги:		
Позволяет выбирать один или несколько правильных ответов из заданного списка. (МС/МА)			

Необходимое и достаточное условие устойчивости

Необходимым и достаточным условием устойчивости объекта или системы является...			МА
Балл по умолчанию:			1
Случайный порядок ответов			Да
Нумеровать варианты ответов?			а
Показать количество правильных ответов после окончания:			Да
Штраф за каждую неправильную попытку:			33.3
ID-номер:			
#	Ответы	Отзыв	Оценка
	все корни характеристического уравнения должны быть одного знака		0
	все корни характеристического уравнения должны быть отрицательные		50

Необходимым и достаточным условием устойчивости объекта или системы является...			МА
Балл по умолчанию:			1
Случайный порядок ответов			Да
Нумеровать варианты ответов?			а
Показать количество правильных ответов после окончания:			Да
Штраф за каждую неправильную попытку:			33.3
ID-номер:			
#	Ответы	Отзыв	Оценка
	все корни характеристического уравнения должны быть положительные		0
	все корни характеристического уравнения должны быть левые		50
	Общий отзыв к вопросу:	выберите все подходящие варианты	
	Для любого правильного ответа:	Ваш ответ верный.	
	Для любого неправильного ответа:	Ваш ответ неправильный.	
	Для любого частично правильного ответа:	Ваш ответ частично правильный.	
	Подсказка 1:		
	Показать количество правильных ответов (Подсказка 1):	Нет	
	Удалить некорректные ответы (Подсказка 1):	Нет	
	Теги:		
Позволяет выбирать один или несколько правильных ответов из заданного списка. (МС/МА)			

Необходимое условие

Необходимым условием устойчивости объекта или системы является...			МА
Балл по умолчанию:			1
Случайный порядок ответов			Да
Нумеровать варианты ответов?			а
Показать количество правильных ответов после окончания:			Да
Штраф за каждую неправильную попытку:			33.3
ID-номер:			
#	Ответы	Отзыв	Оценка
	отрицательность всех коэффициентов характеристического уравнения		0
	положительность всех коэффициентов характеристического уравнения		0
	все коэффициенты характеристического уравнения должны быть одного знака		100
	все корни характеристического уравнения должны быть одного знака		0
	все корни характеристического уравнения должны быть положительные		0
	Общий отзыв к вопросу:	выберите все подходящие варианты	
	Для любого правильного ответа:	Ваш ответ верный.	
	Для любого неправильного ответа:	Ваш ответ неправильный.	
	Для любого частично правильного ответа:	Ваш ответ частично правильный.	

Необходимым условием устойчивости объекта или системы является...			МА
Балл по умолчанию:			1
Случайный порядок ответов			Да
Нумеровать варианты ответов?			а
Показать количество правильных ответов после окончания:			Да
Штраф за каждую неправильную попытку:			33.3
ID-номер:			
#	Ответы	Отзыв	Оценка
	Подсказка 1:		
	Показать количество правильных ответов (Подсказка 1):	Нет	
	Удалить некорректные ответы (Подсказка 1):	Нет	
	Теги:		
Позволяет выбирать один или несколько правильных ответов из заданного списка. (МС/МА)			

## Необходимое условие

Необходимым условием устойчивости объекта или системы является...			МА
Балл по умолчанию:			1
Случайный порядок ответов			Да
Нумеровать варианты ответов?			а
Показать количество правильных ответов после окончания:			Да
Штраф за каждую неправильную попытку:			33.3
ID-номер:			
#	Ответы	Отзыв	Оценка
	отрицательность всех коэффициентов характеристического уравнения		0

Необходимым условием устойчивости объекта или системы является...			МА
Балл по умолчанию:			1
Случайный порядок ответов			Да
Нумеровать варианты ответов?			а
Показать количество правильных ответов после окончания:			Да
Штраф за каждую неправильную попытку:			33.3
ID-номер:			
#	Ответы	Отзыв	Оценка
	положительность всех коэффициентов характеристического уравнения		0
	все коэффициенты характеристического уравнения должны быть одного знака		100
	все корни характеристического уравнения должны быть одного знака		0
	все корни характеристического уравнения должны быть положительные		0
	Общий отзыв к вопросу:	выберите все подходящие варианты	
	Для любого правильного ответа:	Ваш ответ верный.	
	Для любого неправильного ответа:	Ваш ответ неправильный.	
	Для любого частично правильного ответа:	Ваш ответ частично правильный.	
	Подсказка 1:		
	Показать количество правильных ответов (Подсказка 1):	Нет	

Необходимым условием устойчивости объекта или системы является...			МА
Балл по умолчанию:			1
Случайный порядок ответов			Да
Нумеровать варианты ответов?			а
Показать количество правильных ответов после окончания:			Да
Штраф за каждую неправильную попытку:			33.3
ID-номер:			
#	Ответы	Отзыв	Оценка
	Удалить некорректные ответы (Подсказка 1):	Нет	
	Теги:		
Позволяет выбирать один или несколько правильных ответов из заданного списка. (МС/МА)			

#### Нормально открытый клапан

Нормально открытый клапан - это клапан, который...			МА
Балл по умолчанию:			1
Случайный порядок ответов			Да
Нумеровать варианты ответов?			а
Показать количество правильных ответов после окончания:			Да
Штраф за каждую неправильную попытку:			33.3
ID-номер:			
#	Ответы	Отзыв	Оценка
	постоянно открыт при нормальной работе		0
	открывается при аварии АСУТП за счёт своей конструкции		100
	всегда закрыт при штатной работе		0
	Общий отзыв к вопросу:		



Нормально открытый клапан - это клапан, который...			МА
Балл по умолчанию:			1
Случайный порядок ответов			Да
Нумеровать варианты ответов?			а
Показать количество правильных ответов после окончания:			Да
Штраф за каждую неправильную попытку:			33.3
ID-номер:			
#	Ответы	Отзыв	Оценка
	Для любого правильного ответа:	Ваш ответ верный.	
	Для любого неправильного ответа:	Ваш ответ неправильный.	
	Для любого частично правильного ответа:	Ваш ответ частично правильный.	
	Подсказка 1:		
	Показать количество правильных ответов (Подсказка 1):	Нет	
	Удалить некорректные ответы (Подсказка 1):	Нет	
	Теги:		
Позволяет выбирать один или несколько правильных ответов из заданного списка. (МС/МА)			

Нормально открытый клапан

Нормально открытый клапан - это клапан, который...			МА
Балл по умолчанию:			1
Случайный порядок ответов			Да
Нумеровать варианты ответов?			а
Показать количество правильных ответов после окончания:			Да
Штраф за каждую неправильную попытку:			33.3
ID-номер:			
#	Ответы	Отзыв	Оценка
	постоянно открыт при нормальной работе		0
	открывается при аварии АСУТП за счёт своей конструкции		100
	всегда закрыт при штатной работе		0
	Общий отзыв к вопросу:		
	Для любого правильного ответа:	Ваш ответ верный.	
	Для любого неправильного ответа:	Ваш ответ неправильный.	
	Для любого частично правильного ответа:	Ваш ответ частично правильный.	
	Подсказка 1:		
	Показать количество правильных ответов (Подсказка 1):	Нет	

Нормально открытый клапан - это клапан, который...			МА
Балл по умолчанию:			1
Случайный порядок ответов			Да
Нумеровать варианты ответов?			а
Показать количество правильных ответов после окончания:			Да
Штраф за каждую неправильную попытку:			33.3
ID-номер:			
#	Ответы	Отзыв	Оценка
	Удалить некорректные ответы (Подсказка 1):	Нет	
	Теги:		
Позволяет выбирать один или несколько правильных ответов из заданного списка. (МС/МА)			

## Обратный клапан

Обратный клапан -			МС
Балл по умолчанию:			1
Случайный порядок ответов			Да
Нумеровать варианты ответов?			а
Штраф за каждую неправильную попытку:			33.3
ID-номер:			
#	Ответы	Отзыв	Оценка
	пропускает среду в обоих направления		0
	пропускает среду только в одном направлении		100
	Общий отзыв к вопросу:		
	Для любого правильного ответа:	Ваш ответ верный.	

Обратный клапан -			МС
Балл по умолчанию:			1
Случайный порядок ответов			Да
Нумеровать варианты ответов?			а
Штраф за каждую неправильную попытку:			33.3
ID-номер:			
#	Ответы	Отзыв	Оценка
	Для любого неправильного ответа:	Ваш ответ неправильный.	
	Подсказка 1:		
	Показать количество правильных ответов (Подсказка 1):	Нет	
	Удалить некорректные ответы (Подсказка 1):	Нет	
	Теги:		
Позволяет выбирать один или несколько правильных ответов из заданного списка. (МС/МА)			

#### Обратный клапан

Обратный клапан -			МС
Балл по умолчанию:			1
Случайный порядок ответов			Да
Нумеровать варианты ответов?			а
Штраф за каждую неправильную попытку:			33.3
ID-номер:			
#	Ответы	Отзыв	Оценка
	пропускает среду в обоих направления		0
	пропускает среду только в одном направлении		100

Обратный клапан -			МС
Балл по умолчанию:			1
Случайный порядок ответов			Да
Нумеровать варианты ответов?			а
Штраф за каждую неправильную попытку:			33.3
ID-номер:			
#	Ответы	Отзыв	Оценка
	Общий отзыв к вопросу:		
	Для любого правильного ответа:	Ваш ответ верный.	
	Для любого неправильного ответа:	Ваш ответ неправильный.	
	Подсказка 1:		
	Показать количество правильных ответов (Подсказка 1):	Нет	
	Удалить некорректные ответы (Подсказка 1):	Нет	
	Теги:		
Позволяет выбирать один или несколько правильных ответов из заданного списка. (МС/МА)			

Обрыв линии

Какие интерфейсы позволяют обнаружить обрыв линии?			МА
Балл по умолчанию:			1
Случайный порядок ответов			Да
Нумеровать варианты ответов?			а
Показать количество правильных ответов после окончания:			Да
Штраф за каждую неправильную попытку:			33.3
ID-номер:			
#	Ответы	Отзыв	Оценка
	4-20 мА		100
	0-20 мА		0
	0-5 В		0
	сухой контакт		0
	импульсный		0
	Общий отзыв к вопросу:	выберите все подходящие	
	Для любого правильного ответа:	Ваш ответ верный.	
	Для любого неправильного ответа:	Ваш ответ неправильный.	
	Для любого частично правильного ответа:	Ваш ответ частично правильный.	
	Подсказка 1:		
	Показать количество правильных ответов (Подсказка 1):	Нет	
	Удалить некорректные ответы (Подсказка 1):	Нет	
	Теги:		

Какие интерфейсы позволяют обнаружить обрыв линии?			МА
Балл по умолчанию:			1
Случайный порядок ответов			Да
Нумеровать варианты ответов?			а
Показать количество правильных ответов после окончания:			Да
Штраф за каждую неправильную попытку:			33.3
ID-номер:			
#	Ответы	Отзыв	Оценка
Позволяет выбрать один или несколько правильных ответов из заданного списка. (МС/МА)			

### Обрыв линии

Какие интерфейсы позволяют обнаружить обрыв линии?			МА
Балл по умолчанию:			1
Случайный порядок ответов			Да
Нумеровать варианты ответов?			а
Показать количество правильных ответов после окончания:			Да
Штраф за каждую неправильную попытку:			33.3
ID-номер:			
#	Ответы	Отзыв	Оценка
	4-20 мА		100
	0-20 мА		0
	0-5 В		0
	сухой контакт		0
	импульсный		0
	Общий отзыв к вопросу:	выберите все подходящие	
	Для любого правильного ответа:	Ваш ответ верный.	
	Для любого неправильного ответа:	Ваш ответ неправильный.	

Какие интерфейсы позволяют обнаружить обрыв линии?			МА
Балл по умолчанию:			1
Случайный порядок ответов			Да
Нумеровать варианты ответов?			а
Показать количество правильных ответов после окончания:			Да
Штраф за каждую неправильную попытку:			33.3
ID-номер:			
#	Ответы	Отзыв	Оценка
	Для любого частично правильного ответа:	Ваш ответ частично правильный.	
	Подсказка 1:		
	Показать количество правильных ответов (Подсказка 1):	Нет	
	Удалить некорректные ответы (Подсказка 1):	Нет	
	Теги:		
Позволяет выбирать один или несколько правильных ответов из заданного списка. (МС/МА)			

Определение



Как называется ситуация, когда выходная величина звена зависит только от его входной величины?			МА
Балл по умолчанию:			1
Случайный порядок ответов			Да
Нумеровать варианты ответов?			а
Показать количество правильных ответов после окончания:			Да
Штраф за каждую неправильную попытку:			33.3
ID-номер:			
#	Ответы	Отзыв	Оценка
	Принцип автономности		0
	Принцип детектирования		100
	Элементарное звено		0
	Общий отзыв к вопросу:		
	Для любого правильного ответа:	Ваш ответ верный.	
	Для любого неправильного ответа:	Ваш ответ неправильный.	
	Для любого частично правильного ответа:	Ваш ответ частично правильный.	
	Подсказка 1:		
	Показать количество правильных ответов (Подсказка 1):	Нет	

Как называется ситуация, когда выходная величина звена зависит только от его входной величины?			МА
Балл по умолчанию:			1
Случайный порядок ответов			Да
Нумеровать варианты ответов?			а
Показать количество правильных ответов после окончания:			Да
Штраф за каждую неправильную попытку:			33.3
ID-номер:			
#	Ответы	Отзыв	Оценка
	Удалить некорректные ответы (Подсказка 1):	Нет	
	Теги:		
Позволяет выбирать один или несколько правильных ответов из заданного списка. (МС/МА)			

#### Определение

Как называется ситуация, когда выходная величина звена зависит только от его входной величины?			МА
Балл по умолчанию:			1
Случайный порядок ответов			Да
Нумеровать варианты ответов?			а
Показать количество правильных ответов после окончания:			Да
Штраф за каждую неправильную попытку:			33.3
ID-номер:			
#	Ответы	Отзыв	Оценка
	Принцип автономности		0
	Принцип детектирования		100
	Элементарное звено		0
	Общий отзыв к вопросу:		

Как называется ситуация, когда выходная величина звена зависит только от его входной величины?			МА
Балл по умолчанию:			1
Случайный порядок ответов			Да
Нумеровать варианты ответов?			а
Показать количество правильных ответов после окончания:			Да
Штраф за каждую неправильную попытку:			33.3
ID-номер:			
#	Ответы	Отзыв	Оценка
	Для любого правильного ответа:	Ваш ответ верный.	
	Для любого неправильного ответа:	Ваш ответ неправильный.	
	Для любого частично правильного ответа:	Ваш ответ частично правильный.	
	Подсказка 1:		
	Показать количество правильных ответов (Подсказка 1):	Нет	
	Удалить некорректные ответы (Подсказка 1):	Нет	
	Теги:		
Позволяет выбирать один или несколько правильных ответов из заданного списка. (МС/МА)			

## Определение 2

Как называется ситуация, когда при изменении внутренних свойств одного звена внутренние свойства всех остальных остаются неизменными?			МА
Балл по умолчанию:			1
Случайный порядок ответов			Да
Нумеровать варианты ответов?			а
Показать количество правильных ответов после окончания:			Да
Штраф за каждую неправильную попытку:			33.3
ID-номер:			
#	Ответы	Отзыв	Оценка
	Принцип автономности		100
	Принцип детектирования		0
	Элементарное звено		0
	Общий отзыв к вопросу:		
	Для любого правильного ответа:	Ваш ответ верный.	
	Для любого неправильного ответа:	Ваш ответ неправильный.	
	Для любого частично правильного ответа:	Ваш ответ частично правильный.	
	Подсказка 1:		
	Показать количество правильных ответов (Подсказка 1):	Нет	

Как называется ситуация, когда при изменении внутренних свойств одного звена внутренние свойства всех остальных остаются неизменными?			МА
Балл по умолчанию:			1
Случайный порядок ответов			Да
Нумеровать варианты ответов?			а
Показать количество правильных ответов после окончания:			Да
Штраф за каждую неправильную попытку:			33.3
ID-номер:			
#	Ответы	Отзыв	Оценка
	Удалить некорректные ответы (Подсказка 1):	Нет	
	Теги:		
Позволяет выбрать один или несколько правильных ответов из заданного списка. (МС/МА)			

### Определение 2

Как называется ситуация, когда при изменении внутренних свойств одного звена внутренние свойства всех остальных остаются неизменными?			МА
Балл по умолчанию:			1
Случайный порядок ответов			Да
Нумеровать варианты ответов?			а
Показать количество правильных ответов после окончания:			Да
Штраф за каждую неправильную попытку:			33.3
ID-номер:			
#	Ответы	Отзыв	Оценка
	Принцип автономности		100
	Принцип детектирования		0
	Элементарное звено		0

Как называется ситуация, когда при изменении внутренних свойств одного звена внутренние свойства всех остальных остаются неизменными?			МА
Балл по умолчанию:			1
Случайный порядок ответов			Да
Нумеровать варианты ответов?			а
Показать количество правильных ответов после окончания:			Да
Штраф за каждую неправильную попытку:			33.3
ID-номер:			
#	Ответы	Отзыв	Оценка
	Общий отзыв к вопросу:		
	Для любого правильного ответа:	Ваш ответ верный.	
	Для любого неправильного ответа:	Ваш ответ неправильный.	
	Для любого частично правильного ответа:	Ваш ответ частично правильный.	
	Подсказка 1:		
	Показать количество правильных ответов (Подсказка 1):	Нет	
	Удалить некорректные ответы (Подсказка 1):	Нет	
	Теги:		
Позволяет выбрать один или несколько правильных ответов из заданного списка. (МС/МА)			

## Охлаждающая вода

Охлаждающая вода подаётся в рубашку аппарата			МА
Балл по умолчанию:			1
Случайный порядок ответов			Да
Нумеровать варианты ответов?			а
Показать количество правильных ответов после окончания:			Да
Штраф за каждую неправильную попытку:			33.3
ID-номер:			
#	Ответы	Отзыв	Оценка
	сверху		0
	снизу		100
	не имеет значения		0
	Общий отзыв к вопросу:		
	Для любого правильного ответа:	Ваш ответ верный.	
	Для любого неправильного ответа:	Ваш ответ неправильный.	
	Для любого частично правильного ответа:	Ваш ответ частично правильный.	
	Подсказка 1:		
	Показать количество правильных ответов (Подсказка 1):	Нет	
	Удалить некорректные ответы (Подсказка 1):	Нет	
	Теги:		

Охлаждающая вода подаётся в рубашку аппарата			МА
Балл по умолчанию:			1
Случайный порядок ответов			Да
Нумеровать варианты ответов?			а
Показать количество правильных ответов после окончания:			Да
Штраф за каждую неправильную попытку:			33.3
ID-номер:			
#	Ответы	Отзыв	Оценка
Позволяет выбрать один или несколько правильных ответов из заданного списка. (МС/МА)			

## Охлаждающая вода

Охлаждающая вода подаётся в рубашку аппарата			МА
Балл по умолчанию:			1
Случайный порядок ответов			Да
Нумеровать варианты ответов?			а
Показать количество правильных ответов после окончания:			Да
Штраф за каждую неправильную попытку:			33.3
ID-номер:			
#	Ответы	Отзыв	Оценка
	сверху		0
	снизу		100
	не имеет значения		0
	Общий отзыв к вопросу:		
	Для любого правильного ответа:	Ваш ответ верный.	
	Для любого неправильного ответа:	Ваш ответ неправильный.	
	Для любого частично правильного ответа:	Ваш ответ частично правильный.	



Охлаждающая вода подаётся в рубашку аппарата			МА
Балл по умолчанию:			1
Случайный порядок ответов			Да
Нумеровать варианты ответов?			а
Показать количество правильных ответов после окончания:			Да
Штраф за каждую неправильную попытку:			33.3
ID-номер:			
#	Ответы	Отзыв	Оценка
	Подсказка 1:		
	Показать количество правильных ответов (Подсказка 1):	Нет	
	Удалить некорректные ответы (Подсказка 1):	Нет	
	Теги:		
Позволяет выбирать один или несколько правильных ответов из заданного списка. (МС/МА)			

#### Передаточная функция

Передаточная функция однозначно соответствует			МА
Балл по умолчанию:			1
Случайный порядок ответов			Да
Нумеровать варианты ответов?			а
Показать количество правильных ответов после окончания:			Да
Штраф за каждую неправильную попытку:			33.3
ID-номер:			
#	Ответы	Отзыв	Оценка
	дифференциальному уравнению, описывающему динамику объекта		100

Передаточная функция однозначно соответствует			МА
Балл по умолчанию:			1
Случайный порядок ответов			Да
Нумеровать варианты ответов?			а
Показать количество правильных ответов после окончания:			Да
Штраф за каждую неправильную попытку:			33.3
ID-номер:			
#	Ответы	Отзыв	Оценка
	внешнему воздействию		0
	выходному сигналу объекта		0
	Общий отзыв к вопросу:	выберите все подходящие варианты	
	Для любого правильного ответа:	Ваш ответ верный.	
	Для любого неправильного ответа:	Ваш ответ неправильный.	
	Для любого частично правильного ответа:	Ваш ответ частично правильный.	
	Подсказка 1:		
	Показать количество правильных ответов (Подсказка 1):	Нет	
	Удалить некорректные ответы (Подсказка 1):	Нет	
	Теги:		
Позволяет выбирать один или несколько правильных ответов из заданного списка. (МС/МА)			

Передаточная функция

Передаточная функция однозначно соответствует			МА
Балл по умолчанию:			1
Случайный порядок ответов			Да
Нумеровать варианты ответов?			а
Показать количество правильных ответов после окончания:			Да
Штраф за каждую неправильную попытку:			33.3
ID-номер:			
#	Ответы	Отзыв	Оценка
	дифференциальному уравнению, описывающему динамику объекта		100
	внешнему воздействию		0
	выходному сигналу объекта		0
	Общий отзыв к вопросу:	выберите все подходящие варианты	
	Для любого правильного ответа:	Ваш ответ верный.	
	Для любого неправильного ответа:	Ваш ответ неправильный.	
	Для любого частично правильного ответа:	Ваш ответ частично правильный.	
	Подсказка 1:		
	Показать количество правильных ответов (Подсказка 1):	Нет	
	Удалить некорректные ответы (Подсказка 1):	Нет	
	Теги:		
Позволяет выбирать один или несколько правильных ответов из заданного списка. (МС/МА)			

ПИ-регулятор

Отметьте все пункты, относящиеся к ПИ-регулятору:			МА
Балл по умолчанию:			1
Случайный порядок ответов			Да
Нумеровать варианты ответов?			а
Показать количество правильных ответов после окончания:			Да
Штраф за каждую неправильную попытку:			33.3
ID-номер:			
#	Ответы	Отзыв	Оценка
	легко реализуется		33.3
	быстро реагирует на изменение возмущения		33.3
	не имеет статической ошибки		33.3
	Общий отзыв к вопросу:		
	Для любого правильного ответа:	Ваш ответ верный.	
	Для любого неправильного ответа:	Ваш ответ неправильный.	
	Для любого частично правильного ответа:	Ваш ответ частично правильный.	
	Подсказка 1:		
	Показать количество правильных ответов (Подсказка 1):	Нет	

Отметьте все пункты, относящиеся к ПИ-регулятору:			МА
Балл по умолчанию:			1
Случайный порядок ответов			Да
Нумеровать варианты ответов?			а
Показать количество правильных ответов после окончания:			Да
Штраф за каждую неправильную попытку:			33.3
ID-номер:			
#	Ответы	Отзыв	Оценка
	Удалить некорректные ответы (Подсказка 1):	Нет	
	Теги:		
Позволяет выбирать один или несколько правильных ответов из заданного списка. (МС/МА)			

## ПИ-регулятор

Отметьте все пункты, относящиеся к ПИ-регулятору:			МА
Балл по умолчанию:			1
Случайный порядок ответов			Да
Нумеровать варианты ответов?			а
Показать количество правильных ответов после окончания:			Да
Штраф за каждую неправильную попытку:			33.3
ID-номер:			
#	Ответы	Отзыв	Оценка
	легко реализуется		33.3
	быстро реагирует на изменение возмущения		33.3
	не имеет статической ошибки		33.3
	Общий отзыв к вопросу:		

Отметьте все пункты, относящиеся к ПИ-регулятору:			МА
Балл по умолчанию:			1
Случайный порядок ответов			Да
Нумеровать варианты ответов?			а
Показать количество правильных ответов после окончания:			Да
Штраф за каждую неправильную попытку:			33.3
ID-номер:			
#	Ответы	Отзыв	Оценка
	Для любого правильного ответа:	Ваш ответ верный.	
	Для любого неправильного ответа:	Ваш ответ неправильный.	
	Для любого частично правильного ответа:	Ваш ответ частично правильный.	
	Подсказка 1:		
	Показать количество правильных ответов (Подсказка 1):	Нет	
	Удалить некорректные ответы (Подсказка 1):	Нет	
	Теги:		
Позволяет выбирать один или несколько правильных ответов из заданного списка. (МС/МА)			

ПИД-регулятор

Выберите все пункты, относящиеся к ПИД-регулятору			МА
Балл по умолчанию:			1
Случайный порядок ответов			Да
Нумеровать варианты ответов?			а
Показать количество правильных ответов после окончания:			Да
Штраф за каждую неправильную попытку:			33.3
ID-номер:			
#	Ответы	Отзыв	Оценка
	сложно реализуется при зашумлённом сигнале у		50
	обладает меньшим перерегулированием чем ПИ-регулятор		50
	есть статическая ошибка		0
	меньшее затухание, чем в ПИ-регуляторе		0
	Общий отзыв к вопросу:		
	Для любого правильного ответа:	Ваш ответ верный.	
	Для любого неправильного ответа:	Ваш ответ неправильный.	
	Для любого частично правильного ответа:	Ваш ответ частично правильный.	
	Подсказка 1:		
	Показать количество правильных ответов (Подсказка 1):	Нет	
	Удалить некорректные ответы (Подсказка 1):	Нет	
	Теги:		
Позволяет выбирать один или несколько правильных ответов из заданного списка. (МС/МА)			

## ПИД-регулятор

Выберите все пункты, относящиеся к ПИД-регулятору			МА
Балл по умолчанию:			1
Случайный порядок ответов			Да
Нумеровать варианты ответов?			а
Показать количество правильных ответов после окончания:			Да
Штраф за каждую неправильную попытку:			33.3
ID-номер:			
#	Ответы	Отзыв	Оценка
	сложно реализуется при зашумлённом сигнале $y$		50
	обладает меньшим перерегулированием чем ПИ-регулятор		50
	есть статическая ошибка		0
	меньшее затухание, чем в ПИ-регуляторе		0
	Общий отзыв к вопросу:		
	Для любого правильного ответа:	Ваш ответ верный.	
	Для любого неправильного ответа:	Ваш ответ неправильный.	
	Для любого частично правильного ответа:	Ваш ответ частично правильный.	
	Подсказка 1:		
	Показать количество правильных ответов (Подсказка 1):	Нет	
	Удалить некорректные ответы (Подсказка 1):	Нет	
	Теги:		



Выберите все пункты, относящиеся к ПИД-регулятору			МА
Балл по умолчанию:			1
Случайный порядок ответов			Да
Нумеровать варианты ответов?			а
Показать количество правильных ответов после окончания:			Да
Штраф за каждую неправильную попытку:			33.3
ID-номер:			
#	Ответы	Отзыв	Оценка
Позволяет выбирать один или несколько правильных ответов из заданного списка. (МС/МА)			

#### Питание датчиков

Какие интерфейсы позволяют осуществить питание датчиков по информационной линии?			МА
Балл по умолчанию:			1
Случайный порядок ответов			Да
Нумеровать варианты ответов?			а
Показать количество правильных ответов после окончания:			Да
Штраф за каждую неправильную попытку:			33.3
ID-номер:			
#	Ответы	Отзыв	Оценка
	4-20 мА		100
	0-20 мА		0
	0-5 В		0
	-10 ... +10 В		0
	сухой контакт		0
	Общий отзыв к вопросу:		
	Для любого правильного ответа:	Ваш ответ верный.	
	Для любого неправильного ответа:	Ваш ответ неправильный.	

Какие интерфейсы позволяют осуществить питание датчиков по информационной линии?			МА
Балл по умолчанию:			1
Случайный порядок ответов			Да
Нумеровать варианты ответов?			а
Показать количество правильных ответов после окончания:			Да
Штраф за каждую неправильную попытку:			33.3
ID-номер:			
#	Ответы	Отзыв	Оценка
	Для любого частично правильного ответа:	Ваш ответ частично правильный.	
	Подсказка 1:		
	Показать количество правильных ответов (Подсказка 1):	Нет	
	Удалить некорректные ответы (Подсказка 1):	Нет	
	Теги:		
Позволяет выбрать один или несколько правильных ответов из заданного списка. (МС/МА)			

Питание датчиков

Какие интерфейсы позволяют осуществить питание датчиков по информационной линии?			МА
Балл по умолчанию:			1
Случайный порядок ответов			Да
Нумеровать варианты ответов?			а
Показать количество правильных ответов после окончания:			Да
Штраф за каждую неправильную попытку:			33.3
ID-номер:			
#	Ответы	Отзыв	Оценка
	4-20 мА		100
	0-20 мА		0
	0-5 В		0
	-10 ... +10 В		0
	сухой контакт		0
	Общий отзыв к вопросу:		
	Для любого правильного ответа:	Ваш ответ верный.	
	Для любого неправильного ответа:	Ваш ответ неправильный.	
	Для любого частично правильного ответа:	Ваш ответ частично правильный.	
	Подсказка 1:		
	Показать количество правильных ответов (Подсказка 1):	Нет	
	Удалить некорректные ответы (Подсказка 1):	Нет	

Какие интерфейсы позволяют осуществить питание датчиков по информационной линии?			МА
Балл по умолчанию:			1
Случайный порядок ответов			Да
Нумеровать варианты ответов?			а
Показать количество правильных ответов после окончания:			Да
Штраф за каждую неправильную попытку:			33.3
ID-номер:			
#	Ответы	Отзыв	Оценка
	Теги:		
Позволяет выбирать один или несколько правильных ответов из заданного списка. (МС/МА)			

#### Пневматические клапаны

Пневматические клапаны широко применяются в			МА
Балл по умолчанию:			1
Случайный порядок ответов			Да
Нумеровать варианты ответов?			а
Показать количество правильных ответов после окончания:			Да
Штраф за каждую неправильную попытку:			33.3
ID-номер:			
#	Ответы	Отзыв	Оценка
	нефтеперерабатывающей промышленности		100
	водоподготовке		0
	коммунальном хозяйстве		0
	теплоснабжении		0
	строительстве		0
	Общий отзыв к вопросу:	выберите все подходящие варианты	
	Для любого правильного ответа:	Ваш ответ верный.	
	Для любого неправильного ответа:	Ваш ответ неправильный.	

Пневматические клапаны широко применяются в			МА
Балл по умолчанию:			1
Случайный порядок ответов			Да
Нумеровать варианты ответов?			а
Показать количество правильных ответов после окончания:			Да
Штраф за каждую неправильную попытку:			33.3
ID-номер:			
#	Ответы	Отзыв	Оценка
	Для любого частично правильного ответа:	Ваш ответ частично правильный.	
	Подсказка 1:		
	Показать количество правильных ответов (Подсказка 1):	Нет	
	Удалить некорректные ответы (Подсказка 1):	Нет	
	Теги:		
Позволяет выбирать один или несколько правильных ответов из заданного списка. (МС/МА)			

#### Пневматические клапаны

Пневматические клапаны широко применяются в			МА
Балл по умолчанию:			1
Случайный порядок ответов			Да
Нумеровать варианты ответов?			а
Показать количество правильных ответов после окончания:			Да
Штраф за каждую неправильную попытку:			33.3
ID-номер:			
#	Ответы	Отзыв	Оценка
	нефтеперерабатывающей промышленности		100
	водоподготовке		0
	коммунальном хозяйстве		0
	теплоснабжении		0
	строительстве		0

Пневматические клапаны широко применяются в			МА
Балл по умолчанию:			1
Случайный порядок ответов			Да
Нумеровать варианты ответов?			а
Показать количество правильных ответов после окончания:			Да
Штраф за каждую неправильную попытку:			33.3
ID-номер:			
#	Ответы	Отзыв	Оценка
	Общий отзыв к вопросу:	выберите все подходящие варианты	
	Для любого правильного ответа:	Ваш ответ верный.	
	Для любого неправильного ответа:	Ваш ответ неправильный.	
	Для любого частично правильного ответа:	Ваш ответ частично правильный.	
	Подсказка 1:		
	Показать количество правильных ответов (Подсказка 1):	Нет	
	Удалить некорректные ответы (Подсказка 1):	Нет	
	Теги:		
Позволяет выбирать один или несколько правильных ответов из заданного списка. (МС/МА)			

#### Повышение давления

При повышении давления концентрационный диапазон горения смеси...			МС
Балл по умолчанию:			1
Случайный порядок ответов			Да
Нумеровать варианты ответов?			а
Штраф за каждую неправильную попытку:			33.3
ID-номер:			
#	Ответы	Отзыв	Оценка
	расширяется		100

При повышении давления концентрационный диапазон горения смеси...			МС
Балл по умолчанию:			1
Случайный порядок ответов			Да
Нумеровать варианты ответов?			а
Штраф за каждую неправильную попытку:			33.3
ID-номер:			
#	Ответы	Отзыв	Оценка
	сужается		0
	не изменяется		0
	Общий отзыв к вопросу:		
	Для любого правильного ответа:	Ваш ответ верный.	
	Для любого неправильного ответа:	Ваш ответ неправильный.	
	Подсказка 1:		
	Показать количество правильных ответов (Подсказка 1):	Нет	
	Удалить некорректные ответы (Подсказка 1):	Нет	
	Теги:		
Позволяет выбирать один или несколько правильных ответов из заданного списка. (МС/МА)			

Повышение давления

При повышении давления концентрационный диапазон горения смеси...			МС
Балл по умолчанию:			1
Случайный порядок ответов			Да
Нумеровать варианты ответов?			а
Штраф за каждую неправильную попытку:			33.3
ID-номер:			
#	Ответы	Отзыв	Оценка
	расширяется		100
	сужается		0
	не изменяется		0
	Общий отзыв к вопросу:		
	Для любого правильного ответа:	Ваш ответ верный.	
	Для любого неправильного ответа:	Ваш ответ неправильный.	
	Подсказка 1:		
	Показать количество правильных ответов (Подсказка 1):	Нет	
	Удалить некорректные ответы (Подсказка 1):	Нет	
	Теги:		
Позволяет выбирать один или несколько правильных ответов из заданного списка. (МС/МА)			

Пропорциональный регулятор



Отметьте все пункты, которые относятся к П-регулятору			МА
Балл по умолчанию:			1
Случайный порядок ответов			Да
Нумеровать варианты ответов?			а
Показать количество правильных ответов после окончания:			Да
Штраф за каждую неправильную попытку:			33.3
ID-номер:			
#	Ответы	Отзыв	Оценка
	легко реализуется		50
	быстро реагирует на изменение возмущения		50
	требует предварительного сглаживания сигнала		0
	не имеет статической ошибки		0
	не имеет динамической ошибки		0
	Общий отзыв к вопросу:		
	Для любого правильного ответа:	Ваш ответ верный.	
	Для любого неправильного ответа:	Ваш ответ неправильный.	
	Для любого частично правильного ответа:	Ваш ответ частично правильный.	
	Подсказка 1:		

Отметьте все пункты, которые относятся к П-регулятору			МА
Балл по умолчанию:			1
Случайный порядок ответов			Да
Нумеровать варианты ответов?			а
Показать количество правильных ответов после окончания:			Да
Штраф за каждую неправильную попытку:			33.3
ID-номер:			
#	Ответы	Отзыв	Оценка
	Показать количество правильных ответов (Подсказка 1):	Нет	
	Удалить некорректные ответы (Подсказка 1):	Нет	
	Теги:		
Позволяет выбрать один или несколько правильных ответов из заданного списка. (МС/МА)			

#### Пропорциональный регулятор

Отметьте все пункты, которые относятся к П-регулятору			МА
Балл по умолчанию:			1
Случайный порядок ответов			Да
Нумеровать варианты ответов?			а
Показать количество правильных ответов после окончания:			Да
Штраф за каждую неправильную попытку:			33.3
ID-номер:			
#	Ответы	Отзыв	Оценка
	легко реализуется		50
	быстро реагирует на изменение возмущения		50

Отметьте все пункты, которые относятся к П-регулятору			МА
Балл по умолчанию:			1
Случайный порядок ответов			Да
Нумеровать варианты ответов?			а
Показать количество правильных ответов после окончания:			Да
Штраф за каждую неправильную попытку:			33.3
ID-номер:			
#	Ответы	Отзыв	Оценка
	требует предварительного сглаживания сигнала		0
	не имеет статической ошибки		0
	не имеет динамической ошибки		0
Общий отзыв к вопросу:			
	Для любого правильного ответа:	Ваш ответ верный.	
	Для любого неправильного ответа:	Ваш ответ неправильный.	
	Для любого частично правильного ответа:	Ваш ответ частично правильный.	
Подсказка 1:			
	Показать количество правильных ответов (Подсказка 1):	Нет	

Отметьте все пункты, которые относятся к П-регулятору			МА
Балл по умолчанию:			1
Случайный порядок ответов			Да
Нумеровать варианты ответов?			а
Показать количество правильных ответов после окончания:			Да
Штраф за каждую неправильную попытку:			33.3
ID-номер:			
#	Ответы	Отзыв	Оценка
	Удалить некорректные ответы (Подсказка 1):	Нет	
	Теги:		
Позволяет выбирать один или несколько правильных ответов из заданного списка. (МС/МА)			

## Рабочая документация

Рабочая документация содержит ...			МА
Балл по умолчанию:			1
Случайный порядок ответов			Да
Нумеровать варианты ответов?			а
Показать количество правильных ответов после окончания:			Да
Штраф за каждую неправильную попытку:			33.3
ID-номер:			
#	Ответы	Отзыв	Оценка
	Методику автоматизированного проектирования АСУТП		20
	Общее описание системы		20
	Методику испытания АСУТП		20
	Смету на создание АСУТП		20

Рабочая документация содержит ...			МА
Балл по умолчанию:			1
Случайный порядок ответов			Да
Нумеровать варианты ответов?			а
Показать количество правильных ответов после окончания:			Да
Штраф за каждую неправильную попытку:			33.3
ID-номер:			
#	Ответы	Отзыв	Оценка
	руководство пользователя		20
	Общий отзыв к вопросу:	выберите все подходящие варианты	
	Для любого правильного ответа:	Ваш ответ верный.	
	Для любого неправильного ответа:	Ваш ответ неправильный.	
	Для любого частично правильного ответа:	Ваш ответ частично правильный.	
	Подсказка 1:		
	Показать количество правильных ответов (Подсказка 1):	Нет	
	Удалить некорректные ответы (Подсказка 1):	Нет	
	Теги:		
Позволяет выбирать один или несколько правильных ответов из заданного списка. (МС/МА)			

Рабочая документация

Рабочая документация содержит ...			МА
Балл по умолчанию:			1
Случайный порядок ответов			Да
Нумеровать варианты ответов?			а
Показать количество правильных ответов после окончания:			Да
Штраф за каждую неправильную попытку:			33.3
ID-номер:			
#	Ответы	Отзыв	Оценка
	Методику автоматизированного проектирования АСУТП		20
	Общее описание системы		20
	Методику испытания АСУТП		20
	Смету на создание АСУТП		20
	руководство пользователя		20
	Общий отзыв к вопросу:	выберите все подходящие варианты	
	Для любого правильного ответа:	Ваш ответ верный.	
	Для любого неправильного ответа:	Ваш ответ неправильный.	
	Для любого частично правильного ответа:	Ваш ответ частично правильный.	
	Подсказка 1:		
	Показать количество правильных ответов (Подсказка 1):	Нет	
	Удалить некорректные ответы (Подсказка 1):	Нет	
	Теги:		

Рабочая документация содержит ...			МА
Балл по умолчанию:			1
Случайный порядок ответов			Да
Нумеровать варианты ответов?			а
Показать количество правильных ответов после окончания:			Да
Штраф за каждую неправильную попытку:			33.3
ID-номер:			
#	Ответы	Отзыв	Оценка
Позволяет выбирать один или несколько правильных ответов из заданного списка. (МС/МА)			

## Разбаланс

Разбаланс - это...			МА
Балл по умолчанию:			1
Случайный порядок ответов			Да
Нумеровать варианты ответов?			а
Показать количество правильных ответов после окончания:			Да
Штраф за каждую неправильную попытку:			33.3
ID-номер:			
#	Ответы	Отзыв	Оценка
	ошибка регулирования		33.3
	разница между заданием регулятору и управляющим воздействием		33.3
	выход регулятора		0
	характеристика регулятора		0
	входной сигнал для регулятора		33.3
	Общий отзыв к вопросу:	выберите все подходящие ответы	

Разбаланс - это...			МА
Балл по умолчанию:			1
Случайный порядок ответов			Да
Нумеровать варианты ответов?			а
Показать количество правильных ответов после окончания:			Да
Штраф за каждую неправильную попытку:			33.3
ID-номер:			
#	Ответы	Отзыв	Оценка
	Для любого правильного ответа:	Ваш ответ верный.	
	Для любого неправильного ответа:	Ваш ответ неправильный.	
	Для любого частично правильного ответа:	Ваш ответ частично правильный.	
	Подсказка 1:		
	Показать количество правильных ответов (Подсказка 1):	Нет	
	Удалить некорректные ответы (Подсказка 1):	Нет	
	Теги:		
Позволяет выбирать один или несколько правильных ответов из заданного списка. (МС/МА)			

Разбаланс



Разбаланс - это...			МА
Балл по умолчанию:			1
Случайный порядок ответов			Да
Нумеровать варианты ответов?			а
Показать количество правильных ответов после окончания:			Да
Штраф за каждую неправильную попытку:			33.3
ID-номер:			
#	Ответы	Отзыв	Оценка
	ошибка регулирования		33.3
	разница между заданием регулятору и управляющим воздействием		33.3
	выход регулятора		0
	характеристика регулятора		0
	входной сигнал для регулятора		33.3
	Общий отзыв к вопросу:	выберите все подходящие ответы	
	Для любого правильного ответа:	Ваш ответ верный.	
	Для любого неправильного ответа:	Ваш ответ неправильный.	
	Для любого частично правильного ответа:	Ваш ответ частично правильный.	
	Подсказка 1:		

Разбаланс - это...			МА
Балл по умолчанию:			1
Случайный порядок ответов			Да
Нумеровать варианты ответов?			а
Показать количество правильных ответов после окончания:			Да
Штраф за каждую неправильную попытку:			33.3
ID-номер:			
#	Ответы	Отзыв	Оценка
	Показать количество правильных ответов (Подсказка 1):	Нет	
	Удалить некорректные ответы (Подсказка 1):	Нет	
	Теги:		
Позволяет выбирать один или несколько правильных ответов из заданного списка. (МС/МА)			

#### Разомкнутая система управления

Разомкнутая система управления...			МА
Балл по умолчанию:			1
Случайный порядок ответов			Да
Нумеровать варианты ответов?			а
Показать количество правильных ответов после окончания:			Да
Штраф за каждую неправильную попытку:			33.3
ID-номер:			
#	Ответы	Отзыв	Оценка
	это система "по отклонению"		0
	это система "по возмущению"		25

Разомкнутая система управления...			МА
Балл по умолчанию:			1
Случайный порядок ответов			Да
Нумеровать варианты ответов?			а
Показать количество правильных ответов после окончания:			Да
Штраф за каждую неправильную попытку:			33.3
ID-номер:			
#	Ответы	Отзыв	Оценка
	устойчива, если сам объект управления устойчив		25
	в идеальном случае может обеспечить отсутствие отклонения выходной величины от задания		25
	не всегда реализуема		25
	Общий отзыв к вопросу:	выберите все подходящие ответы	
	Для любого правильного ответа:	Ваш ответ верный.	
	Для любого неправильного ответа:	Ваш ответ неправильный.	
	Для любого частично правильного ответа:	Ваш ответ частично правильный.	
	Подсказка 1:		

Разомкнутая система управления...			МА
Балл по умолчанию:			1
Случайный порядок ответов			Да
Нумеровать варианты ответов?			а
Показать количество правильных ответов после окончания:			Да
Штраф за каждую неправильную попытку:			33.3
ID-номер:			
#	Ответы	Отзыв	Оценка
	Показать количество правильных ответов (Подсказка 1):	Нет	
	Удалить некорректные ответы (Подсказка 1):	Нет	
	Теги:		
Позволяет выбирать один или несколько правильных ответов из заданного списка. (МС/МА)			

#### Разомкнутая система управления

Разомкнутая система управления...			МА
Балл по умолчанию:			1
Случайный порядок ответов			Да
Нумеровать варианты ответов?			а
Показать количество правильных ответов после окончания:			Да
Штраф за каждую неправильную попытку:			33.3
ID-номер:			
#	Ответы	Отзыв	Оценка
	это система "по отклонению"		0
	это система "по возмущению"		25

Разомкнутая система управления...			МА
Балл по умолчанию:			1
Случайный порядок ответов			Да
Нумеровать варианты ответов?			а
Показать количество правильных ответов после окончания:			Да
Штраф за каждую неправильную попытку:			33.3
ID-номер:			
#	Ответы	Отзыв	Оценка
	устойчива, если сам объект управления устойчив		25
	в идеальном случае может обеспечить отсутствие отклонения выходной величины от задания		25
	не всегда реализуема		25
	Общий отзыв к вопросу:	выберите все подходящие ответы	
	Для любого правильного ответа:	Ваш ответ верный.	
	Для любого неправильного ответа:	Ваш ответ неправильный.	
	Для любого частично правильного ответа:	Ваш ответ частично правильный.	
	Подсказка 1:		

Разомкнутая система управления...			МА
Балл по умолчанию:			1
Случайный порядок ответов			Да
Нумеровать варианты ответов?			а
Показать количество правильных ответов после окончания:			Да
Штраф за каждую неправильную попытку:			33.3
ID-номер:			
#	Ответы	Отзыв	Оценка
	Показать количество правильных ответов (Подсказка 1):	Нет	
	Удалить некорректные ответы (Подсказка 1):	Нет	
	Теги:		
Позволяет выбирать один или несколько правильных ответов из заданного списка. (МС/МА)			

#### Расходомеры переменного перепада давления

Расходомеры переменного перепада давления измеряют ...			МС
Балл по умолчанию:			1
Случайный порядок ответов			Да
Нумеровать варианты ответов?			а
Штраф за каждую неправильную попытку:			33.3
ID-номер:			
#	Ответы	Отзыв	Оценка
	объёмный расход		100
	массовый расход		0
	Общий отзыв к вопросу:		
	Для любого правильного ответа:	Ваш ответ верный.	

Расходомеры переменного перепада давления измеряют ...			МС
Балл по умолчанию:			1
Случайный порядок ответов			Да
Нумеровать варианты ответов?			а
Штраф за каждую неправильную попытку:			33.3
ID-номер:			
#	Ответы	Отзыв	Оценка
	Для любого неправильного ответа:	Ваш ответ неправильный.	
	Подсказка 1:		
	Показать количество правильных ответов (Подсказка 1):	Нет	
	Удалить некорректные ответы (Подсказка 1):	Нет	
	Теги:		
Позволяет выбирать один или несколько правильных ответов из заданного списка. (МС/МА)			

#### Расходомеры переменного перепада давления

Расходомеры переменного перепада давления измеряют ...			МС
Балл по умолчанию:			1
Случайный порядок ответов			Да
Нумеровать варианты ответов?			а
Штраф за каждую неправильную попытку:			33.3
ID-номер:			
#	Ответы	Отзыв	Оценка
	объёмный расход		100
	массовый расход		0
	Общий отзыв к вопросу:		

Расходомеры переменного перепада давления измеряют ...			МС
Балл по умолчанию:			1
Случайный порядок ответов			Да
Нумеровать варианты ответов?			а
Штраф за каждую неправильную попытку:			33.3
ID-номер:			
#	Ответы	Отзыв	Оценка
	Для любого правильного ответа:	Ваш ответ верный.	
	Для любого неправильного ответа:	Ваш ответ неправильный.	
	Подсказка 1:		
	Показать количество правильных ответов (Подсказка 1):	Нет	
	Удалить некорректные ответы (Подсказка 1):	Нет	
	Теги:		
Позволяет выбирать один или несколько правильных ответов из заданного списка. (МС/МА)			

Регулирующие клапаны



Допускается ли последовательное расположение регулирующих клапанов на одном технологическом потоке?			МА
Балл по умолчанию:			1
Случайный порядок ответов			Да
Нумеровать варианты ответов?			а
Показать количество правильных ответов после окончания:			Да
Штраф за каждую неправильную попытку:			33.3
ID-номер:			
#	Ответы	Отзыв	Оценка
	допускается		0
	не допускается		100
	допускается, только если клапаны одинаковые		0
	допускается, только если клапаны со значительно отличающимися условными проходами		0
	Общий отзыв к вопросу:		
	Для любого правильного ответа:	Ваш ответ верный.	
	Для любого неправильного ответа:	Ваш ответ неправильный.	
	Для любого частично правильного ответа:	Ваш ответ частично правильный.	
	Подсказка 1:		

Допускается ли последовательное расположение регулирующих клапанов на одном технологическом потоке?			МА
Балл по умолчанию:			1
Случайный порядок ответов			Да
Нумеровать варианты ответов?			а
Показать количество правильных ответов после окончания:			Да
Штраф за каждую неправильную попытку:			33.3
ID-номер:			
#	Ответы	Отзыв	Оценка
	Показать количество правильных ответов (Подсказка 1):	Нет	
	Удалить некорректные ответы (Подсказка 1):	Нет	
	Теги:		
Позволяет выбирать один или несколько правильных ответов из заданного списка. (МС/МА)			

#### Регулирующие клапаны

Допускается ли последовательное расположение регулирующих клапанов на одном технологическом потоке?			МА
Балл по умолчанию:			1
Случайный порядок ответов			Да
Нумеровать варианты ответов?			а
Показать количество правильных ответов после окончания:			Да
Штраф за каждую неправильную попытку:			33.3
ID-номер:			
#	Ответы	Отзыв	Оценка
	допускается		0

Допускается ли последовательное расположение регулирующих клапанов на одном технологическом потоке?			МА
Балл по умолчанию:			1
Случайный порядок ответов			Да
Нумеровать варианты ответов?			а
Показать количество правильных ответов после окончания:			Да
Штраф за каждую неправильную попытку:			33.3
ID-номер:			
#	Ответы	Отзыв	Оценка
	не допускается		100
	допускается, только если клапаны одинаковые		0
	допускается, только если клапаны со значительно отличающимися условными проходами		0
	Общий отзыв к вопросу:		
	Для любого правильного ответа:	Ваш ответ верный.	
	Для любого неправильного ответа:	Ваш ответ неправильный.	
	Для любого частично правильного ответа:	Ваш ответ частично правильный.	
	Подсказка 1:		

Допускается ли последовательное расположение регулирующих клапанов на одном технологическом потоке?			МА
Балл по умолчанию:			1
Случайный порядок ответов			Да
Нумеровать варианты ответов?			а
Показать количество правильных ответов после окончания:			Да
Штраф за каждую неправильную попытку:			33.3
ID-номер:			
#	Ответы	Отзыв	Оценка
	Показать количество правильных ответов (Подсказка 1):	Нет	
	Удалить некорректные ответы (Подсказка 1):	Нет	
	Теги:		
Позволяет выбирать один или несколько правильных ответов из заданного списка. (МС/МА)			

#### Регулирующий клапан

С точки зрения теории управления регулирующий клапан - это ...			МА
Балл по умолчанию:			1
Случайный порядок ответов			Да
Нумеровать варианты ответов?			а
Показать количество правильных ответов после окончания:			Да
Штраф за каждую неправильную попытку:			33.3
ID-номер:			
#	Ответы	Отзыв	Оценка
	усилительное звено		100
	звено запаздывания		0
	интегрирующее звено		0

С точки зрения теории управления регулирующей клапан - это ...			МА
Балл по умолчанию:			1
Случайный порядок ответов			Да
Нумеровать варианты ответов?			а
Показать количество правильных ответов после окончания:			Да
Штраф за каждую неправильную попытку:			33.3
ID-номер:			
#	Ответы	Отзыв	Оценка
	дифференцирующее звено		0
	Общий отзыв к вопросу:		
	Для любого правильного ответа:	Ваш ответ верный.	
	Для любого неправильного ответа:	Ваш ответ неправильный.	
	Для любого частично правильного ответа:	Ваш ответ частично правильный.	
	Подсказка 1:		
	Показать количество правильных ответов (Подсказка 1):	Нет	
	Удалить некорректные ответы (Подсказка 1):	Нет	
	Теги:		
Позволяет выбирать один или несколько правильных ответов из заданного списка. (МС/МА)			

Регулирующий клапан

С точки зрения теории управления регулирующей клапан - это ...			МА
Балл по умолчанию:			1
Случайный порядок ответов			Да
Нумеровать варианты ответов?			а
Показать количество правильных ответов после окончания:			Да
Штраф за каждую неправильную попытку:			33.3
ID-номер:			
#	Ответы	Отзыв	Оценка
	усилительное звено		100
	звено запаздывания		0
	интегрирующее звено		0
	дифференцирующее звено		0
	Общий отзыв к вопросу:		
	Для любого правильного ответа:	Ваш ответ верный.	
	Для любого неправильного ответа:	Ваш ответ неправильный.	
	Для любого частично правильного ответа:	Ваш ответ частично правильный.	
	Подсказка 1:		
	Показать количество правильных ответов (Подсказка 1):	Нет	
	Удалить некорректные ответы (Подсказка 1):	Нет	
	Теги:		
Позволяет выбирать один или несколько правильных ответов из заданного списка. (МС/МА)			

Регулирующий клапан и насос

Регулирующий клапан ставится:			МА
Балл по умолчанию:			1
Случайный порядок ответов			Да
Нумеровать варианты ответов?			а
Показать количество правильных ответов после окончания:			Да
Штраф за каждую неправильную попытку:			33.3
ID-номер:			
#	Ответы	Отзыв	Оценка
	всегда после насоса		50
	всегда до насоса		0
	ставится в байпас к насосу		0
	на линии всаса		0
	на линии нагнетания		50
	Общий отзыв к вопросу:	выберите все подходящие ответы	
	Для любого правильного ответа:	Ваш ответ верный.	
	Для любого неправильного ответа:	Ваш ответ неправильный.	
	Для любого частично правильного ответа:	Ваш ответ частично правильный.	
	Подсказка 1:		
	Показать количество правильных ответов (Подсказка 1):	Нет	

Регулирующий клапан ставится:			МА
Балл по умолчанию:			1
Случайный порядок ответов			Да
Нумеровать варианты ответов?			а
Показать количество правильных ответов после окончания:			Да
Штраф за каждую неправильную попытку:			33.3
ID-номер:			
#	Ответы	Отзыв	Оценка
	Удалить некорректные ответы (Подсказка 1):	Нет	
	Теги:		
Позволяет выбирать один или несколько правильных ответов из заданного списка. (МС/МА)			

## Регулирующий клапан и насос

Регулирующий клапан ставится:			МА
Балл по умолчанию:			1
Случайный порядок ответов			Да
Нумеровать варианты ответов?			а
Показать количество правильных ответов после окончания:			Да
Штраф за каждую неправильную попытку:			33.3
ID-номер:			
#	Ответы	Отзыв	Оценка
	всегда после насоса		50
	всегда до насоса		0
	ставится в байпас к насосу		0
	на линии всаса		0
	на линии нагнетания		50
	Общий отзыв к вопросу:	выберите все подходящие ответы	



Регулирующий клапан ставится:			МА
Балл по умолчанию:			1
Случайный порядок ответов			Да
Нумеровать варианты ответов?			а
Показать количество правильных ответов после окончания:			Да
Штраф за каждую неправильную попытку:			33.3
ID-номер:			
#	Ответы	Отзыв	Оценка
	Для любого правильного ответа:	Ваш ответ верный.	
	Для любого неправильного ответа:	Ваш ответ неправильный.	
	Для любого частично правильного ответа:	Ваш ответ частично правильный.	
	Подсказка 1:		
	Показать количество правильных ответов (Подсказка 1):	Нет	
	Удалить некорректные ответы (Подсказка 1):	Нет	
	Теги:		
Позволяет выбирать один или несколько правильных ответов из заданного списка. (МС/МА)			

Регулирующий орган

Регулирующий орган ...			МА
Балл по умолчанию:			1
Случайный порядок ответов			Да
Нумеровать варианты ответов?			а
Показать количество правильных ответов после окончания:			Да
Штраф за каждую неправильную попытку:			33.3
ID-номер:			
#	Ответы	Отзыв	Оценка
	приводится в действие исполнительным механизмом		33.3
	непосредственно воздействует на объект управления		33.3
	- синоним термина "регулятор"		0
	реализует управляющее воздействие		33.3
	передает задание в систему управления		0
	Общий отзыв к вопросу:	выберите все правильные ответы	
	Для любого правильного ответа:	Ваш ответ верный.	
	Для любого неправильного ответа:	Ваш ответ неправильный.	
	Для любого частично правильного ответа:	Ваш ответ частично правильный.	
	Подсказка 1:		

Регулирующий орган ...			МА
Балл по умолчанию:			1
Случайный порядок ответов			Да
Нумеровать варианты ответов?			а
Показать количество правильных ответов после окончания:			Да
Штраф за каждую неправильную попытку:			33.3
ID-номер:			
#	Ответы	Отзыв	Оценка
	Показать количество правильных ответов (Подсказка 1):	Нет	
	Удалить некорректные ответы (Подсказка 1):	Нет	
	Теги:		
Позволяет выбирать один или несколько правильных ответов из заданного списка. (МС/МА)			

## Регулирующий орган

Регулирующий орган ...			МА
Балл по умолчанию:			1
Случайный порядок ответов			Да
Нумеровать варианты ответов?			а
Показать количество правильных ответов после окончания:			Да
Штраф за каждую неправильную попытку:			33.3
ID-номер:			
#	Ответы	Отзыв	Оценка
	приводится в действие исполнительным механизмом		33.3

Регулирующий орган ...			МА
Балл по умолчанию:			1
Случайный порядок ответов			Да
Нумеровать варианты ответов?			а
Показать количество правильных ответов после окончания:			Да
Штраф за каждую неправильную попытку:			33.3
ID-номер:			
#	Ответы	Отзыв	Оценка
	непосредственно воздействует на объект управления		33.3
	- синоним термина "регулятор"		0
	реализует управляющее воздействие		33.3
	передает задание в систему управления		0
	Общий отзыв к вопросу:	выберите все правильные ответы	
	Для любого правильного ответа:	Ваш ответ верный.	
	Для любого неправильного ответа:	Ваш ответ неправильный.	
	Для любого частично правильного ответа:	Ваш ответ частично правильный.	
	Подсказка 1:		

Регулирующий орган ...			МА
Балл по умолчанию:			1
Случайный порядок ответов			Да
Нумеровать варианты ответов?			а
Показать количество правильных ответов после окончания:			Да
Штраф за каждую неправильную попытку:			33.3
ID-номер:			
#	Ответы	Отзыв	Оценка
	Показать количество правильных ответов (Подсказка 1):	Нет	
	Удалить некорректные ответы (Подсказка 1):	Нет	
	Теги:		
Позволяет выбирать один или несколько правильных ответов из заданного списка. (МС/МА)			

### Ротаметры

Ротаметры - это...			МА
Балл по умолчанию:			1
Случайный порядок ответов			Да
Нумеровать варианты ответов?			а
Показать количество правильных ответов после окончания:			Да
Штраф за каждую неправильную попытку:			33.3
ID-номер:			
#	Ответы	Отзыв	Оценка
	показывающий прибор		25
	не требует электропитания		25

Ротаметры - это...			МА
Балл по умолчанию:			1
Случайный порядок ответов			Да
Нумеровать варианты ответов?			а
Показать количество правильных ответов после окончания:			Да
Штраф за каждую неправильную попытку:			33.3
ID-номер:			
#	Ответы	Отзыв	Оценка
	расходомер постоянного перепада давления		25
	расходомер переменного перепада давления		0
	показывает объёмный расход		25
	Общий отзыв к вопросу:	выберите все подходящие ответы	
	Для любого правильного ответа:	Ваш ответ верный.	
	Для любого неправильного ответа:	Ваш ответ неправильный.	
	Для любого частично правильного ответа:	Ваш ответ частично правильный.	
	Подсказка 1:		
	Показать количество правильных ответов (Подсказка 1):	Нет	

Ротаметры - это...			МА
Балл по умолчанию:			1
Случайный порядок ответов			Да
Нумеровать варианты ответов?			а
Показать количество правильных ответов после окончания:			Да
Штраф за каждую неправильную попытку:			33.3
ID-номер:			
#	Ответы	Отзыв	Оценка
	Удалить некорректные ответы (Подсказка 1):	Нет	
	Теги:		
Позволяет выбирать один или несколько правильных ответов из заданного списка. (МС/МА)			

## Ротаметры

Ротаметры - это...			МА
Балл по умолчанию:			1
Случайный порядок ответов			Да
Нумеровать варианты ответов?			а
Показать количество правильных ответов после окончания:			Да
Штраф за каждую неправильную попытку:			33.3
ID-номер:			
#	Ответы	Отзыв	Оценка
	показывающий прибор		25
	не требует электропитания		25
	расходомер постоянного перепада давления		25
	расходомер переменного перепада давления		0

Ротаметры - это...			МА
Балл по умолчанию:			1
Случайный порядок ответов			Да
Нумеровать варианты ответов?			а
Показать количество правильных ответов после окончания:			Да
Штраф за каждую неправильную попытку:			33.3
ID-номер:			
#	Ответы	Отзыв	Оценка
	показывает объёмный расход		25
	Общий отзыв к вопросу:	выберите все подходящие ответы	
	Для любого правильного ответа:	Ваш ответ верный.	
	Для любого неправильного ответа:	Ваш ответ неправильный.	
	Для любого частично правильного ответа:	Ваш ответ частично правильный.	
	Подсказка 1:		
	Показать количество правильных ответов (Подсказка 1):	Нет	
	Удалить некорректные ответы (Подсказка 1):	Нет	
	Теги:		
Позволяет выбрать один или несколько правильных ответов из заданного списка. (МС/МА)			



## САР

Какую цель позволяет достичь система автоматического регулирования (САР)?			МС
Балл по умолчанию:			1
Случайный порядок ответов			Да
Нумеровать варианты ответов?			а
Штраф за каждую неправильную попытку:			33.3
ID-номер:			
#	Ответы	Отзыв	Оценка
	Стабилизация		100
	Оптимизация		0
	Логическое управление		0
	Программное управление		0
	Идентификация		0
	Общий отзыв к вопросу:		
	Для любого правильного ответа:	Ваш ответ верный.	
	Для любого неправильного ответа:	Ваш ответ неправильный.	
	Подсказка 1:		
	Показать количество правильных ответов (Подсказка 1):	Нет	
	Удалить некорректные ответы (Подсказка 1):	Нет	
	Теги:		
Позволяет выбирать один или несколько правильных ответов из заданного списка. (МС/МА)			

## CAP

Какую цель позволяет достичь система автоматического регулирования (CAP)?			МС
Балл по умолчанию:			1
Случайный порядок ответов			Да
Нумеровать варианты ответов?			а
Штраф за каждую неправильную попытку:			33.3
ID-номер:			
#	Ответы	Отзыв	Оценка
	Стабилизация		100
	Оптимизация		0
	Логическое управление		0
	Программное управление		0
	Идентификация		0
	Общий отзыв к вопросу:		
	Для любого правильного ответа:	Ваш ответ верный.	
	Для любого неправильного ответа:	Ваш ответ неправильный.	
	Подсказка 1:		
	Показать количество правильных ответов (Подсказка 1):	Нет	
	Удалить некорректные ответы (Подсказка 1):	Нет	
	Теги:		

Какую цель позволяет достичь система автоматического регулирования (САР)?			МС
Балл по умолчанию:			1
Случайный порядок ответов			Да
Нумеровать варианты ответов?			а
Штраф за каждую неправильную попытку:			33.3
ID-номер:			
#	Ответы	Отзыв	Оценка
Позволяет выбирать один или несколько правильных ответов из заданного списка. (МС/МА)			

Сигнализатор

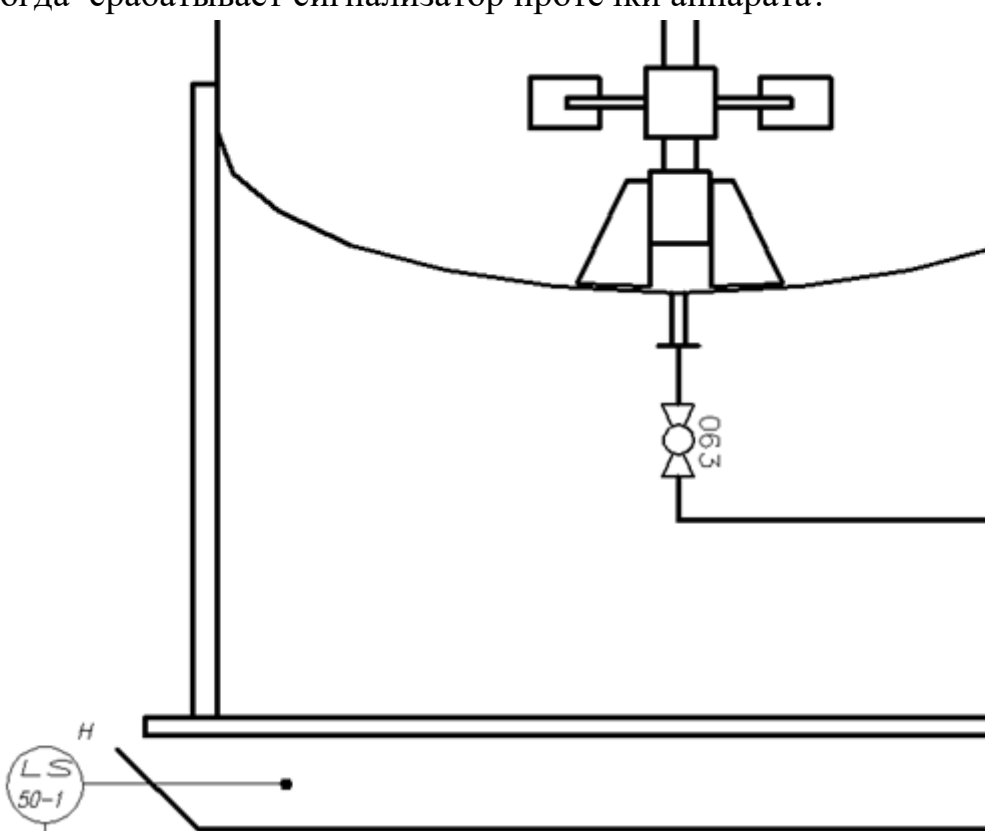
<p>Когда срабатывает сигнализатор протечки аппарата?</p> 			МС	
Балл по умолчанию:				1
Случайный порядок ответов				Да
Нумеровать варианты ответов?				а
Штраф за каждую неправильную попытку:				33.3
ID-номер:				
#	Ответы	Отзыв	Оценка	
	при превышении уровня выше предельно допустимого		100	
	когда уровень снижается ниже предельно допустимого уровня		0	
	Общий отзыв к вопросу:	выберите все подходящие варианты		
	Для любого правильного ответа:	Ваш ответ верный.		

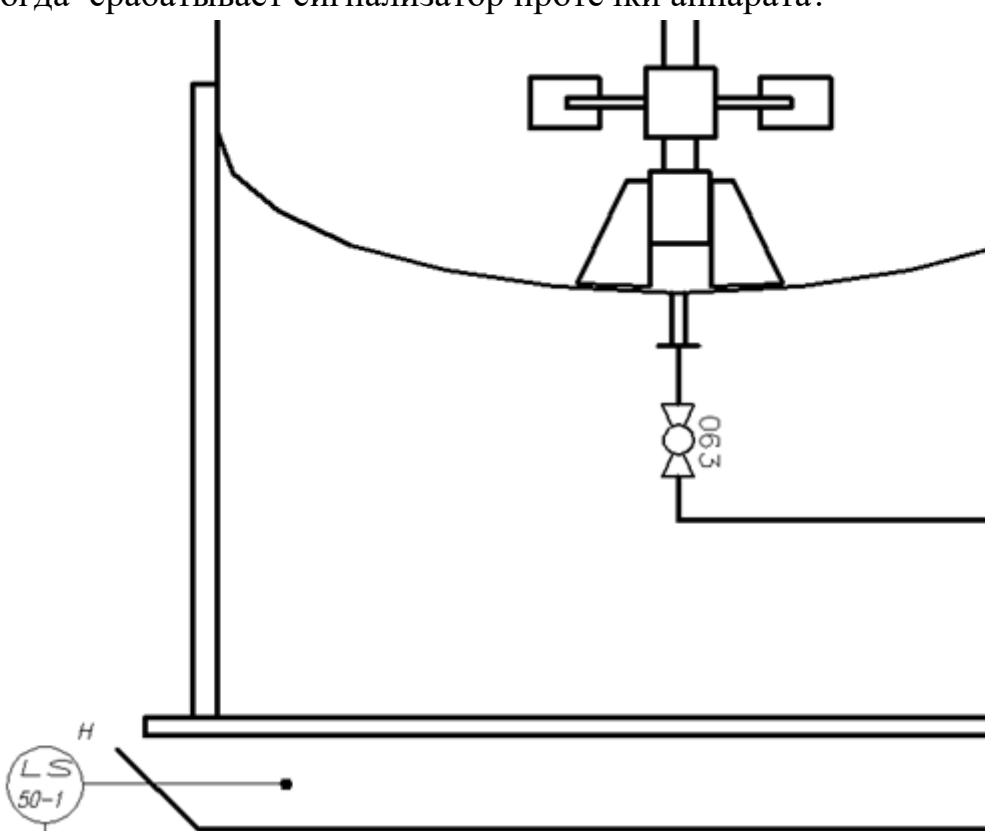
<p>Когда срабатывает сигнализатор протечки аппарата?</p> 			МС
<p>Балл по умолчанию:</p>			
<p>Случайный порядок ответов</p>			Да
<p>Нумеровать варианты ответов?</p>			а
<p>Штраф за каждую неправильную попытку:</p>			33.3
<p>ID-номер:</p>			
#	Ответы	Отзыв	Оценка
	Для любого неправильного ответа:	Ваш ответ неправильный.	
	Подсказка 1:		
	Показать количество правильных ответов (Подсказка 1):	Нет	
	Удалить некорректные ответы (Подсказка 1):	Нет	
	Теги:		
<p>Позволяет выбирать один или несколько правильных ответов из заданного списка. (МС/МА)</p>			

## Сигнализатор

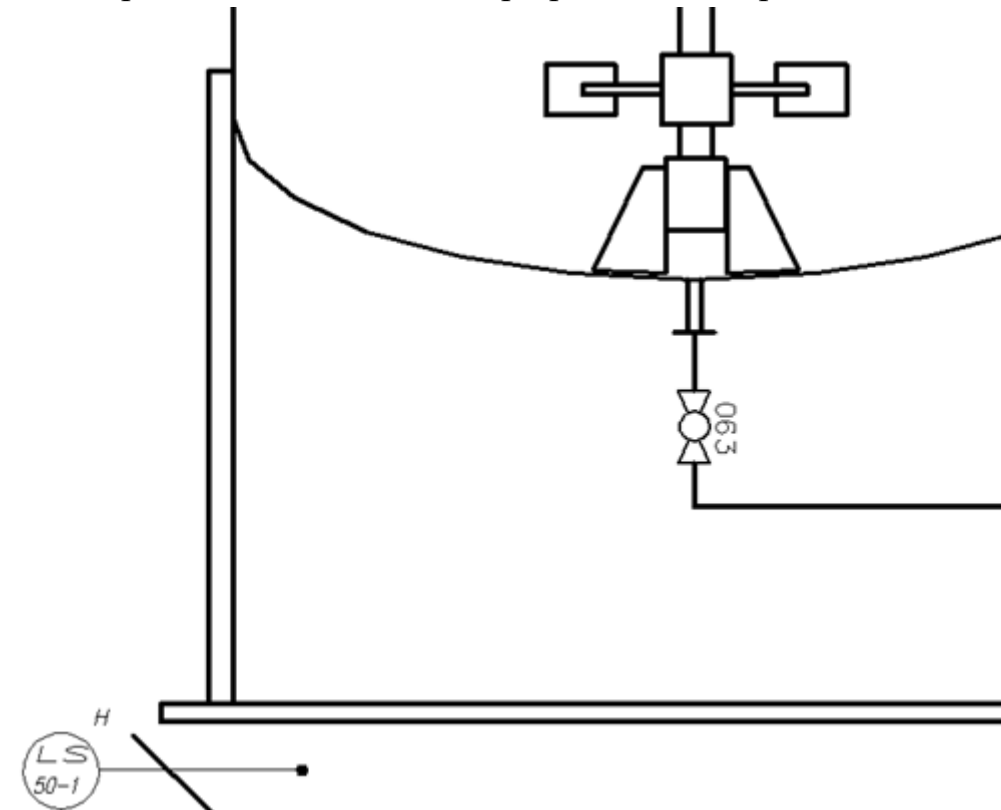
<p>Когда срабатывает сигнализатор протечки аппарата?</p> 		МС	
Балл по умолчанию:		1	
Случайный порядок ответов		Да	
Нумеровать варианты ответов?		а	
Штраф за каждую неправильную попытку:		33.3	
ID-номер:			
#	Ответы	Отзыв	Оценка
	при превышении уровня выше предельно допустимого		100
	когда уровень снижается ниже предельно допустимого уровня		0
	Общий отзыв к вопросу:	выберите все подходящие варианты	

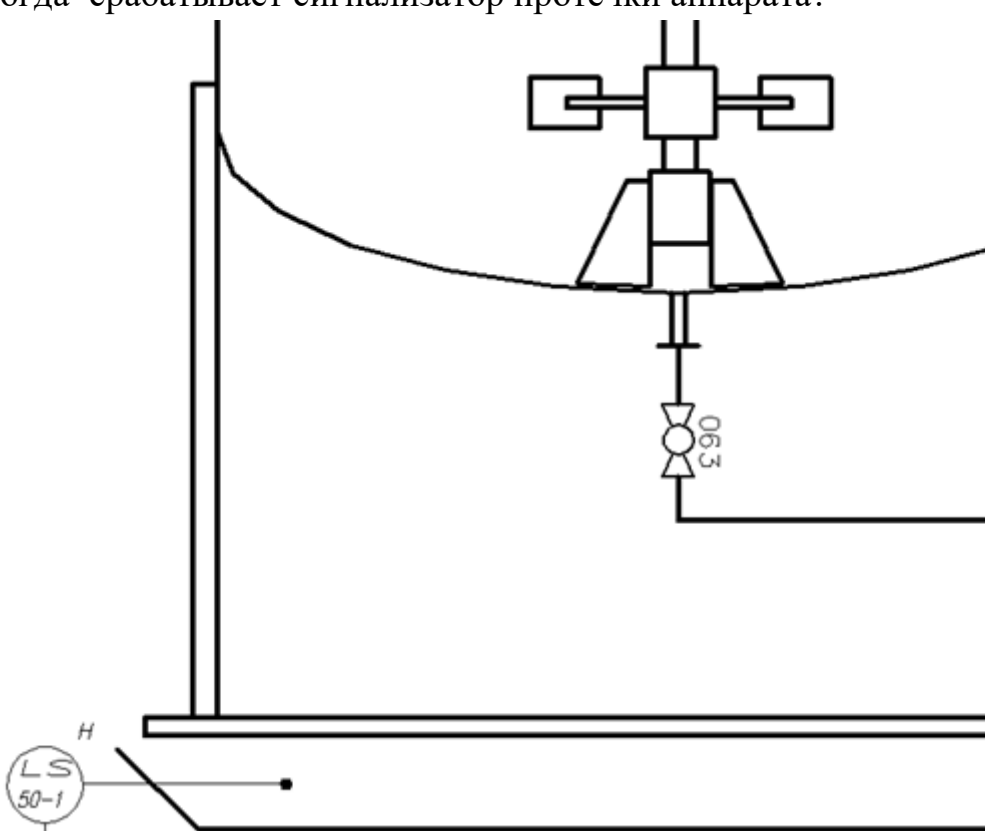
<p>Когда срабатывает сигнализатор протечки аппарата?</p> 			МС	
Балл по умолчанию:				1
Случайный порядок ответов				Да
Нумеровать варианты ответов?				а
Штраф за каждую неправильную попытку:				33.3
ID-номер:				
#	Ответы	Отзыв	Оценка	
	Для любого правильного ответа:	Ваш ответ верный.		
	Для любого неправильного ответа:	Ваш ответ неправильный.		
	Подсказка 1:			
	Показать количество правильных ответов (Подсказка 1):	Нет		
	Удалить некорректные ответы (Подсказка 1):	Нет		
	Теги:			

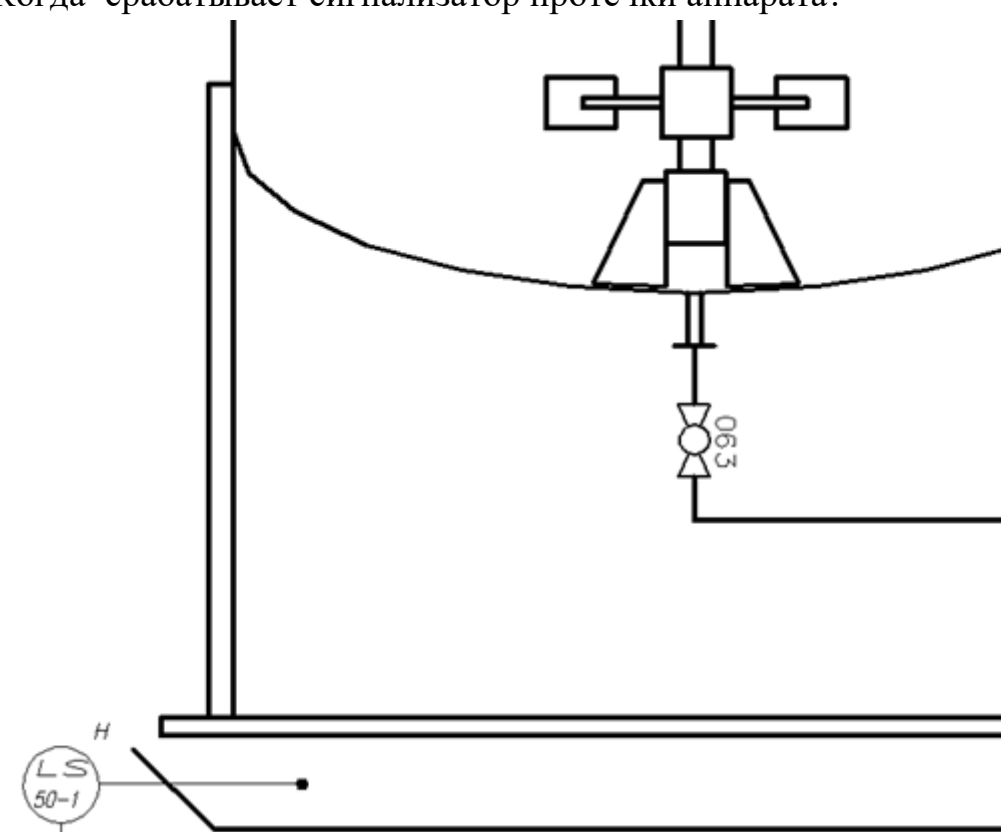
<p>Когда срабатывает сигнализатор протечки аппарата?</p> 		МС	
Балл по умолчанию:		1	
Случайный порядок ответов		Да	
Нумеровать варианты ответов?		а	
Штраф за каждую неправильную попытку:		33.3	
ID-номер:			
#	Ответы	Отзыв	Оценка
Позволяет выбирать один или несколько правильных ответов из заданного списка. (МС/МА)			

### Статическая ошибка

Выберите регуляторы, в которых возникает статическая ошибка		МС	
Балл по умолчанию:		1	
Случайный порядок ответов		Да	
Нумеровать варианты ответов?		а	
Штраф за каждую неправильную попытку:		33.3	
ID-номер:			
#	Ответы	Отзыв	Оценка
	Интегральный		0



Выберите регуляторы, в которых возникает статическая ошибка			МС
Балл по умолчанию:			1
Случайный порядок ответов			Да
Нумеровать варианты ответов?			а
Штраф за каждую неправильную попытку:			33.3
ID-номер:			
#	Ответы	Отзыв	Оценка
	Пропорциональный		100
	Пропорционально-интегральный		0
	Пропорционально-интегрально-дифференциальный		0
	Общий отзыв к вопросу:		
	Для любого правильного ответа:	Ваш ответ верный.	
	Для любого неправильного ответа:	Ваш ответ неправильный.	
	Подсказка 1:		
	Показать количество правильных ответов (Подсказка 1):	Нет	
	Удалить некорректные ответы (Подсказка 1):	Нет	
	Теги:		
Позволяет выбирать один или несколько правильных ответов из заданного списка. (МС/МА)			

Статическая ошибка

Выберите регуляторы, в которых возникает статическая ошибка			МС
Балл по умолчанию:			1
Случайный порядок ответов			Да
Нумеровать варианты ответов?			а
Штраф за каждую неправильную попытку:			33.3
ID-номер:			
#	Ответы	Отзыв	Оценка
	Интегральный		0
	Пропорциональный		100
	Пропорционально-интегральный		0
	Пропорционально-интегрально-дифференциальный		0
	Общий отзыв к вопросу:		
	Для любого правильного ответа:	Ваш ответ верный.	
	Для любого неправильного ответа:	Ваш ответ неправильный.	
	Подсказка 1:		
	Показать количество правильных ответов (Подсказка 1):	Нет	
	Удалить некорректные ответы (Подсказка 1):	Нет	
	Теги:		
Позволяет выбирать один или несколько правильных ответов из заданного списка. (МС/МА)			

Термопары

Достоинства термопары			МА
Балл по умолчанию:			1
Случайный порядок ответов			Да
Нумеровать варианты ответов?			а
Показать количество правильных ответов после окончания:			Да
Штраф за каждую неправильную попытку:			33.3
ID-номер:			
#	Ответы	Отзыв	Оценка
	дешёвая		25
	малый размер		25
	малая инерционность		25
	может применяться без термогильзы		25
	высокая помехозащищённость		0
	Общий отзыв к вопросу:		
	Для любого правильного ответа:	Ваш ответ верный.	
	Для любого неправильного ответа:	Ваш ответ неправильный.	
	Для любого частично правильного ответа:	Ваш ответ частично правильный.	
	Подсказка 1:		
	Показать количество правильных ответов (Подсказка 1):	Нет	
	Удалить некорректные ответы (Подсказка 1):	Нет	
	Теги:		
Позволяет выбрать один или несколько правильных ответов из заданного списка. (МС/МА)			

Термопары

Достоинства термопары			МА
Балл по умолчанию:			1
Случайный порядок ответов			Да
Нумеровать варианты ответов?			а
Показать количество правильных ответов после окончания:			Да
Штраф за каждую неправильную попытку:			33.3
ID-номер:			
#	Ответы	Отзыв	Оценка
	дешёвая		25
	малый размер		25
	малая инерционность		25
	может применяться без термогильзы		25
	высокая помехозащищённость		0
	Общий отзыв к вопросу:		
	Для любого правильного ответа:	Ваш ответ верный.	
	Для любого неправильного ответа:	Ваш ответ неправильный.	
	Для любого частично правильного ответа:	Ваш ответ частично правильный.	
	Подсказка 1:		
	Показать количество правильных ответов (Подсказка 1):	Нет	
	Удалить некорректные ответы (Подсказка 1):	Нет	
	Теги:		
Позволяет выбрать один или несколько правильных ответов из заданного списка. (МС/МА)			

Технический проект

Выберите все документы, разрабатываемые на стадии создания Технического проекта АСУТП			МА
Балл по умолчанию:			1
Случайный порядок ответов			Да
Нумеровать варианты ответов?			а
Показать количество правильных ответов после окончания:			Да
Штраф за каждую неправильную попытку:			33.3
ID-номер:			
#	Ответы	Отзыв	Оценка
	Описание постановки задач АСУТП		50
	чертежи установки технических средств автоматизации		0
	спецификация оборудования АСУТП		0
	описание автоматизируемых функций		50
	Общий отзыв к вопросу:	выберите все подходящие варианты	
	Для любого правильного ответа:	Ваш ответ верный.	
	Для любого неправильного ответа:	Ваш ответ неправильный.	
	Для любого частично правильного ответа:	Ваш ответ частично правильный.	
	Подсказка 1:		
	Показать количество правильных ответов (Подсказка 1):	Нет	

Выберите все документы, разрабатываемые на стадии создания Технического проекта АСУТП			МА
Балл по умолчанию:			1
Случайный порядок ответов			Да
Нумеровать варианты ответов?			а
Показать количество правильных ответов после окончания:			Да
Штраф за каждую неправильную попытку:			33.3
ID-номер:			
#	Ответы	Отзыв	Оценка
	Удалить некорректные ответы (Подсказка 1):	Нет	
	Теги:		
Позволяет выбирать один или несколько правильных ответов из заданного списка. (МС/МА)			

## Технический проект

Выберите все документы, разрабатываемые на стадии создания Технического проекта АСУТП			МА
Балл по умолчанию:			1
Случайный порядок ответов			Да
Нумеровать варианты ответов?			а
Показать количество правильных ответов после окончания:			Да
Штраф за каждую неправильную попытку:			33.3
ID-номер:			
#	Ответы	Отзыв	Оценка
	Описание постановки задач АСУТП		50
	чертежи установки технических средств автоматизации		0

Выберите все документы, разрабатываемые на стадии создания Технического проекта АСУТП			МА
Балл по умолчанию:			1
Случайный порядок ответов			Да
Нумеровать варианты ответов?			а
Показать количество правильных ответов после окончания:			Да
Штраф за каждую неправильную попытку:			33.3
ID-номер:			
#	Ответы	Отзыв	Оценка
	спецификация оборудования АСУТП		0
	описание автоматизируемых функций		50
	Общий отзыв к вопросу:	выберите все подходящие варианты	
	Для любого правильного ответа:	Ваш ответ верный.	
	Для любого неправильного ответа:	Ваш ответ неправильный.	
	Для любого частично правильного ответа:	Ваш ответ частично правильный.	
	Подсказка 1:		
	Показать количество правильных ответов (Подсказка 1):	Нет	
	Удалить некорректные ответы (Подсказка 1):	Нет	
	Теги:		
Позволяет выбирать один или несколько правильных ответов из заданного списка. (МС/МА)			

## Тип прибора

Выберите все варианты, соответствующие этому прибору: 			МА
Балл по умолчанию:			1
Случайный порядок ответов			Да
Нумеровать варианты ответов?			а
Показать количество правильных ответов после окончания:			Да
Штраф за каждую неправильную попытку:			33.3
ID-номер:			
#	Ответы	Отзыв	Оценка
	Местный прибор		33.3
	Сенсор		33.3
	Датчик		33.3
	Показывающий прибор		0
	Регулятор		0
	Общий отзыв к вопросу:	Выберите все правильные варианты	
	Для любого правильного ответа:	Ваш ответ верный.	
	Для любого неправильного ответа:	Ваш ответ неправильный.	
	Для любого частично правильного ответа:	Ваш ответ частично правильный.	
	Подсказка 1:		
	Показать количество правильных ответов (Подсказка 1):	Нет	



Выберите все варианты, соответствующие этому прибору: 			МА
Балл по умолчанию:			1
Случайный порядок ответов			Да
Нумеровать варианты ответов?			а
Показать количество правильных ответов после окончания:			Да
Штраф за каждую неправильную попытку:			33.3
ID-номер:			
#	Ответы	Отзыв	Оценка
	Удалить некорректные ответы (Подсказка 1):	Нет	
	Теги:		
Позволяет выбирать один или несколько правильных ответов из заданного списка. (МС/МА)			

## Тип прибора

Выберите все характеристики прибора 			МА
Балл по умолчанию:			1
Случайный порядок ответов			Да
Нумеровать варианты ответов?			а
Показать количество правильных ответов после окончания:			Да
Штраф за каждую неправильную попытку:			33.3
ID-номер:			
#	Ответы	Отзыв	Оценка
	Щитовой прибор		0
	Показывающий прибор		33.3
	Термометр		33.3
	Первичный измерительный преобразователь		0
	Местный прибор		33.3

Выберите все характеристики прибора <span style="border: 1px solid black; border-radius: 50%; padding: 2px;">П 1-1</span>			МА
Балл по умолчанию:			1
Случайный порядок ответов			Да
Нумеровать варианты ответов?			а
Показать количество правильных ответов после окончания:			Да
Штраф за каждую неправильную попытку:			33.3
ID-номер:			
#	Ответы	Отзыв	Оценка
	Общий отзыв к вопросу:	Выберите все подходящие характеристики	
	Для любого правильного ответа:	Ваш ответ верный.	
	Для любого неправильного ответа:	Ваш ответ неправильный.	
	Для любого частично правильного ответа:	Ваш ответ частично правильный.	
	Подсказка 1:		
	Показать количество правильных ответов (Подсказка 1):	Нет	
	Удалить некорректные ответы (Подсказка 1):	Нет	
	Теги:		
Позволяет выбирать один или несколько правильных ответов из заданного списка. (МС/МА)			

Тип прибора

Выберите все варианты, соответствующие этому прибору: 			МА
Балл по умолчанию:			1
Случайный порядок ответов			Да
Нумеровать варианты ответов?			а
Показать количество правильных ответов после окончания:			Да
Штраф за каждую неправильную попытку:			33.3
ID-номер:			
#	Ответы	Отзыв	Оценка
	Местный прибор		33.3
	Сенсор		33.3
	Датчик		33.3
	Показывающий прибор		0
	Регулятор		0
	Общий отзыв к вопросу:	Выберите все правильные варианты	
	Для любого правильного ответа:	Ваш ответ верный.	
	Для любого неправильного ответа:	Ваш ответ неправильный.	
	Для любого частично правильного ответа:	Ваш ответ частично правильный.	
	Подсказка 1:		
	Показать количество правильных ответов (Подсказка 1):	Нет	

Выберите все варианты, соответствующие этому прибору: 			МА
Балл по умолчанию:			1
Случайный порядок ответов			Да
Нумеровать варианты ответов?			а
Показать количество правильных ответов после окончания:			Да
Штраф за каждую неправильную попытку:			33.3
ID-номер:			
#	Ответы	Отзыв	Оценка
	Удалить некорректные ответы (Подсказка 1):	Нет	
	Теги:		
Позволяет выбирать один или несколько правильных ответов из заданного списка. (МС/МА)			

## Тип прибора

Выберите все характеристики прибора 			МА
Балл по умолчанию:			1
Случайный порядок ответов			Да
Нумеровать варианты ответов?			а
Показать количество правильных ответов после окончания:			Да
Штраф за каждую неправильную попытку:			33.3
ID-номер:			
#	Ответы	Отзыв	Оценка
	Щитовой прибор		0
	Показывающий прибор		33.3
	Термометр		33.3
	Первичный измерительный преобразователь		0
	Местный прибор		33.3

Выберите все характеристики прибора <span style="border: 1px solid black; border-radius: 50%; padding: 2px;">П 1-1</span>			МА
Балл по умолчанию:			1
Случайный порядок ответов			Да
Нумеровать варианты ответов?			а
Показать количество правильных ответов после окончания:			Да
Штраф за каждую неправильную попытку:			33.3
ID-номер:			
#	Ответы	Отзыв	Оценка
	Общий отзыв к вопросу:	Выберите все подходящие характеристики	
	Для любого правильного ответа:	Ваш ответ верный.	
	Для любого неправильного ответа:	Ваш ответ неправильный.	
	Для любого частично правильного ответа:	Ваш ответ частично правильный.	
	Подсказка 1:		
	Показать количество правильных ответов (Подсказка 1):	Нет	
	Удалить некорректные ответы (Подсказка 1):	Нет	
	Теги:		
Позволяет выбирать один или несколько правильных ответов из заданного списка. (МС/МА)			

с точки зрения теории управления транспортёр представляется звеном...			МА
Балл по умолчанию:			1
Случайный порядок ответов			Да
Нумеровать варианты ответов?			а
Показать количество правильных ответов после окончания:			Да
Штраф за каждую неправильную попытку:			33.3
ID-номер:			
#	Ответы	Отзыв	Оценка
	усиления		0
	запаздывания		100
	интегрирующим		0
	дифференцирующим		0
	Общий отзыв к вопросу:		
	Для любого правильного ответа:	Ваш ответ верный.	
	Для любого неправильного ответа:	Ваш ответ неправильный.	
	Для любого частично правильного ответа:	Ваш ответ частично правильный.	
	Подсказка 1:		
	Показать количество правильных ответов (Подсказка 1):	Нет	
	Удалить некорректные ответы (Подсказка 1):	Нет	
	Теги:		
Позволяет выбирать один или несколько правильных ответов из заданного списка. (МС/МА)			

Транспортёр

с точки зрения теории управления транспортёр представляется звеном...			МА
Балл по умолчанию:			1
Случайный порядок ответов			Да
Нумеровать варианты ответов?			а
Показать количество правильных ответов после окончания:			Да
Штраф за каждую неправильную попытку:			33.3
ID-номер:			
#	Ответы	Отзыв	Оценка
	усиления		0
	запаздывания		100
	интегрирующим		0
	дифференцирующим		0
	Общий отзыв к вопросу:		
	Для любого правильного ответа:	Ваш ответ верный.	
	Для любого неправильного ответа:	Ваш ответ неправильный.	
	Для любого частично правильного ответа:	Ваш ответ частично правильный.	
	Подсказка 1:		
	Показать количество правильных ответов (Подсказка 1):	Нет	
	Удалить некорректные ответы (Подсказка 1):	Нет	
	Теги:		
Позволяет выбирать один или несколько правильных ответов из заданного списка. (МС/МА)			

Тренд

Тренд на мнемосхеме оператора - это			МС
Балл по умолчанию:			1
Случайный порядок ответов			Да
Нумеровать варианты ответов?			а
Штраф за каждую неправильную попытку:			33.3
ID-номер:			
#	Ответы	Отзыв	Оценка
	график текущих значений технологической величины от времени		100
	усреднённые значения технологической величины		0
	зависимость одной технологической величины от другой		0
	система отображения исторических данных технологических величин		0
	Общий отзыв к вопросу:		
	Для любого правильного ответа:	Ваш ответ верный.	
	Для любого неправильного ответа:	Ваш ответ неправильный.	
	Подсказка 1:		



Тренд на мнемосхеме оператора - это			МС
Балл по умолчанию:			1
Случайный порядок ответов			Да
Нумеровать варианты ответов?			а
Штраф за каждую неправильную попытку:			33.3
ID-номер:			
#	Ответы	Отзыв	Оценка
	Показать количество правильных ответов (Подсказка 1):	Нет	
	Удалить некорректные ответы (Подсказка 1):	Нет	
	Теги:		
Позволяет выбирать один или несколько правильных ответов из заданного списка. (МС/МА)			

## Тренд

Тренд на мнемосхеме оператора - это			МС
Балл по умолчанию:			1
Случайный порядок ответов			Да
Нумеровать варианты ответов?			а
Штраф за каждую неправильную попытку:			33.3
ID-номер:			
#	Ответы	Отзыв	Оценка
	график текущих значений технологической величины от времени		100
	усреднённые значения технологической величины		0

Тренд на мнемосхеме оператора - это			МС
Балл по умолчанию:			1
Случайный порядок ответов			Да
Нумеровать варианты ответов?			а
Штраф за каждую неправильную попытку:			33.3
ID-номер:			
#	Ответы	Отзыв	Оценка
	зависимость одной технологической величины от другой		0
	система отображения исторических данных технологических величин		0
	Общий отзыв к вопросу:		
	Для любого правильного ответа:	Ваш ответ верный.	
	Для любого неправильного ответа:	Ваш ответ неправильный.	
	Подсказка 1:		
	Показать количество правильных ответов (Подсказка 1):	Нет	
	Удалить некорректные ответы (Подсказка 1):	Нет	
	Теги:		

Тренд на мнемосхеме оператора - это			МС
Балл по умолчанию:			1
Случайный порядок ответов			Да
Нумеровать варианты ответов?			а
Штраф за каждую неправильную попытку:			33.3
ID-номер:			
#	Ответы	Отзыв	Оценка
Позволяет выбирать один или несколько правильных ответов из заданного списка. (МС/МА)			

## Трёхпроводная схема

По трёхпроводной схеме подключают...			МА
Балл по умолчанию:			1
Случайный порядок ответов			Да
Нумеровать варианты ответов?			а
Показать количество правильных ответов после окончания:			Да
Штраф за каждую неправильную попытку:			33.3
ID-номер:			
#	Ответы	Отзыв	Оценка
	термометры сопротивления		100
	термопары		0
	манометры		0
	расходомеры		0
	счётчики расхода		0
	Общий отзыв к вопросу:		
	Для любого правильного ответа:	Ваш ответ верный.	
	Для любого неправильного ответа:	Ваш ответ неправильный.	

По трёхпроводной схеме подключают...			МА
Балл по умолчанию:			1
Случайный порядок ответов			Да
Нумеровать варианты ответов?			а
Показать количество правильных ответов после окончания:			Да
Штраф за каждую неправильную попытку:			33.3
ID-номер:			
#	Ответы	Отзыв	Оценка
	Для любого частично правильного ответа:	Ваш ответ частично правильный.	
	Подсказка 1:		
	Показать количество правильных ответов (Подсказка 1):	Нет	
	Удалить некорректные ответы (Подсказка 1):	Нет	
	Теги:		
Позволяет выбирать один или несколько правильных ответов из заданного списка. (МС/МА)			

Трёхпроводная схема

По трёхпроводной схеме подключают...			МА
Балл по умолчанию:			1
Случайный порядок ответов			Да
Нумеровать варианты ответов?			а
Показать количество правильных ответов после окончания:			Да
Штраф за каждую неправильную попытку:			33.3
ID-номер:			
#	Ответы	Отзыв	Оценка
	термометры сопротивления		100
	термопары		0
	манометры		0
	расходомеры		0
	счётчики расхода		0
	Общий отзыв к вопросу:		
	Для любого правильного ответа:	Ваш ответ верный.	
	Для любого неправильного ответа:	Ваш ответ неправильный.	
	Для любого частично правильного ответа:	Ваш ответ частично правильный.	
	Подсказка 1:		
	Показать количество правильных ответов (Подсказка 1):	Нет	
	Удалить некорректные ответы (Подсказка 1):	Нет	

По трёхпроводной схеме подключают...			МА
Балл по умолчанию:			1
Случайный порядок ответов			Да
Нумеровать варианты ответов?			а
Показать количество правильных ответов после окончания:			Да
Штраф за каждую неправильную попытку:			33.3
ID-номер:			
#	Ответы	Отзыв	Оценка
	Теги:		
Позволяет выбирать один или несколько правильных ответов из заданного списка. (МС/МА)			

#### Трёхпроводная схема подключения

Трёхпроводная схема подключения позволяет...			МА
Балл по умолчанию:			1
Случайный порядок ответов			Да
Нумеровать варианты ответов?			а
Показать количество правильных ответов после окончания:			Да
Штраф за каждую неправильную попытку:			33.3
ID-номер:			
#	Ответы	Отзыв	Оценка
	повысить точность измерения		0
	снизить влияние температуры окружающей среды		100
	повысить надёжность		0
	обеспечить датчик электропитанием		0
	повысить взаимозаменяемость компонентов		0
	Общий отзыв к вопросу:		

Трёхпроводная схема подключения позволяет...			МА
Балл по умолчанию:			1
Случайный порядок ответов			Да
Нумеровать варианты ответов?			а
Показать количество правильных ответов после окончания:			Да
Штраф за каждую неправильную попытку:			33.3
ID-номер:			
#	Ответы	Отзыв	Оценка
	Для любого правильного ответа:	Ваш ответ верный.	
	Для любого неправильного ответа:	Ваш ответ неправильный.	
	Для любого частично правильного ответа:	Ваш ответ частично правильный.	
	Подсказка 1:		
	Показать количество правильных ответов (Подсказка 1):	Нет	
	Удалить некорректные ответы (Подсказка 1):	Нет	
	Теги:		
Позволяет выбрать один или несколько правильных ответов из заданного списка. (МС/МА)			

## Трёхпроводная схема подключения

Трёхпроводная схема подключения позволяет...			МА
Балл по умолчанию:			1
Случайный порядок ответов			Да
Нумеровать варианты ответов?			а
Показать количество правильных ответов после окончания:			Да
Штраф за каждую неправильную попытку:			33.3
ID-номер:			
#	Ответы	Отзыв	Оценка
	повысить точность измерения		0

Трёхпроводная схема подключения позволяет...			МА
Балл по умолчанию:			1
Случайный порядок ответов			Да
Нумеровать варианты ответов?			а
Показать количество правильных ответов после окончания:			Да
Штраф за каждую неправильную попытку:			33.3
ID-номер:			
#	Ответы	Отзыв	Оценка
	снизить влияние температуры окружающей среды		100
	повысить надёжность		0
	обеспечить датчик электропитанием		0
	повысить взаимозаменяемость компонентов		0
	Общий отзыв к вопросу:		
	Для любого правильного ответа:	Ваш ответ верный.	
	Для любого неправильного ответа:	Ваш ответ неправильный.	
	Для любого частично правильного ответа:	Ваш ответ частично правильный.	
	Подсказка 1:		
	Показать количество правильных ответов (Подсказка 1):	Нет	
	Удалить некорректные ответы (Подсказка 1):	Нет	
	Теги:		
Позволяет выбирать один или несколько правильных ответов из заданного списка. (МС/МА)			



## Уплотнения

Сильфонные уплотнения рекомендуется применять в случае каких сред?			МА
Балл по умолчанию:			1
Случайный порядок ответов			Да
Нумеровать варианты ответов?			а
Показать количество правильных ответов после окончания:			Да
Штраф за каждую неправильную попытку:			33.3
ID-номер:			
#	Ответы	Отзыв	Оценка
	ядовитых		33.3
	пищевых		33.3
	стерильных		33.3
	горячих		0
	вязких		0
	Общий отзыв к вопросу:		
	Для любого правильного ответа:	Ваш ответ верный.	
	Для любого неправильного ответа:	Ваш ответ неправильный.	
	Для любого частично правильного ответа:	Ваш ответ частично правильный.	
	Подсказка 1:		
	Показать количество правильных ответов (Подсказка 1):	Нет	

Сильфонные уплотнения рекомендуется применять в случае каких сред?			МА
Балл по умолчанию:			1
Случайный порядок ответов			Да
Нумеровать варианты ответов?			а
Показать количество правильных ответов после окончания:			Да
Штраф за каждую неправильную попытку:			33.3
ID-номер:			
#	Ответы	Отзыв	Оценка
	Удалить некорректные ответы (Подсказка 1):	Нет	
	Теги:		
Позволяет выбирать один или несколько правильных ответов из заданного списка. (МС/МА)			

## Уплотнения

Сильфонные уплотнения рекомендуется применять в случае каких сред?			МА
Балл по умолчанию:			1
Случайный порядок ответов			Да
Нумеровать варианты ответов?			а
Показать количество правильных ответов после окончания:			Да
Штраф за каждую неправильную попытку:			33.3
ID-номер:			
#	Ответы	Отзыв	Оценка
	ядовитых		33.3
	пищевых		33.3
	стерильных		33.3
	горячих		0
	вязких		0
	Общий отзыв к вопросу:		

Сильфонные уплотнения рекомендуется применять в случае каких сред?			МА
Балл по умолчанию:			1
Случайный порядок ответов			Да
Нумеровать варианты ответов?			а
Показать количество правильных ответов после окончания:			Да
Штраф за каждую неправильную попытку:			33.3
ID-номер:			
#	Ответы	Отзыв	Оценка
	Для любого правильного ответа:	Ваш ответ верный.	
	Для любого неправильного ответа:	Ваш ответ неправильный.	
	Для любого частично правильного ответа:	Ваш ответ частично правильный.	
	Подсказка 1:		
	Показать количество правильных ответов (Подсказка 1):	Нет	
	Удалить некорректные ответы (Подсказка 1):	Нет	
	Теги:		
Позволяет выбирать один или несколько правильных ответов из заданного списка. (МС/МА)			

Выберите все подходящие характеристики прибора 			МА
Балл по умолчанию:			1
Случайный порядок ответов			Да
Нумеровать варианты ответов?			а
Показать количество правильных ответов после окончания:			Да
Штраф за каждую неправильную попытку:			33.3
ID-номер:			
#	Ответы	Отзыв	Оценка
	Местный прибор		0
	Щитовой прибор		33.3
	Показывающий прибор		33.3
	Вторичный преобразователь температуры		33.3
	Регулятор		0
	Общий отзыв к вопросу:	Выберите все подходящие ответы	
	Для любого правильного ответа:	Ваш ответ верный.	
	Для любого неправильного ответа:	Ваш ответ неправильный.	
	Для любого частично правильного ответа:	Ваш ответ частично правильный.	
	Подсказка 1:		
	Показать количество правильных ответов (Подсказка 1):	Нет	

Выберите все подходящие характеристики прибора 			МА
Балл по умолчанию:			1
Случайный порядок ответов			Да
Нумеровать варианты ответов?			а
Показать количество правильных ответов после окончания:			Да
Штраф за каждую неправильную попытку:			33.3
ID-номер:			
#	Ответы	Отзыв	Оценка
	Удалить некорректные ответы (Подсказка 1):	Нет	
	Теги:		
Позволяет выбирать один или несколько правильных ответов из заданного списка. (МС/МА)			

## ФСА

Выберите все подходящие характеристики прибора 			МА
Балл по умолчанию:			1
Случайный порядок ответов			Да
Нумеровать варианты ответов?			а
Показать количество правильных ответов после окончания:			Да
Штраф за каждую неправильную попытку:			33.3
ID-номер:			
#	Ответы	Отзыв	Оценка
	Местный прибор		0
	Щитовой прибор		33.3
	Показывающий прибор		33.3
	Вторичный преобразователь температуры		33.3
	Регулятор		0

Выберите все подходящие характеристики прибора 			МА
Балл по умолчанию:			1
Случайный порядок ответов			Да
Нумеровать варианты ответов?			а
Показать количество правильных ответов после окончания:			Да
Штраф за каждую неправильную попытку:			33.3
ID-номер:			
#	Ответы	Отзыв	Оценка
	Общий отзыв к вопросу:	Выберите все подходящие ответы	
	Для любого правильного ответа:	Ваш ответ верный.	
	Для любого неправильного ответа:	Ваш ответ неправильный.	
	Для любого частично правильного ответа:	Ваш ответ частично правильный.	
	Подсказка 1:		
	Показать количество правильных ответов (Подсказка 1):	Нет	
	Удалить некорректные ответы (Подсказка 1):	Нет	
	Теги:		
Позволяет выбирать один или несколько правильных ответов из заданного списка. (МС/МА)			

Цифровой интерфейс

Поверх какого аналогового сигнала работает цифровой HART-протокол?			МС
Балл по умолчанию:			1
Случайный порядок ответов			Да
Нумеровать варианты ответов?			а
Штраф за каждую неправильную попытку:			33.3
ID-номер:			
#	Ответы	Отзыв	Оценка
	4-20 мА		100
	0-20 мА		0
	сухой контакт		0
	импульсный выход		0
	0-10 В		0
	Общий отзыв к вопросу:		
	Для любого правильного ответа:	Ваш ответ верный.	
	Для любого неправильного ответа:	Ваш ответ неправильный.	
	Подсказка 1:		
	Показать количество правильных ответов (Подсказка 1):	Нет	
	Удалить некорректные ответы (Подсказка 1):	Нет	
	Теги:		
Позволяет выбрать один или несколько правильных ответов из заданного списка. (МС/МА)			

Цифровой интерфейс

Поверх какого аналогового сигнала работает цифровой HART-протокол?			МС
Балл по умолчанию:			1
Случайный порядок ответов			Да
Нумеровать варианты ответов?			а
Штраф за каждую неправильную попытку:			33.3
ID-номер:			
#	Ответы	Отзыв	Оценка
	4-20 мА		100
	0-20 мА		0
	сухой контакт		0
	импульсный выход		0
	0-10 В		0
	Общий отзыв к вопросу:		
	Для любого правильного ответа:	Ваш ответ верный.	
	Для любого неправильного ответа:	Ваш ответ неправильный.	
	Подсказка 1:		
	Показать количество правильных ответов (Подсказка 1):	Нет	
	Удалить некорректные ответы (Подсказка 1):	Нет	
	Теги:		
Позволяет выбрать один или несколько правильных ответов из заданного списка. (МС/МА)			

Что используется в системах блокировки и сигнализации



Какой интерфейс широко используется в системах блокировки и сигнализации?			МА
Балл по умолчанию:			1
Случайный порядок ответов			Да
Нумеровать варианты ответов?			а
Показать количество правильных ответов после окончания:			Да
Штраф за каждую неправильную попытку:			33.3
ID-номер:			
#	Ответы	Отзыв	Оценка
	импульсный выход		0
	токовая петля		0
	0-5 В		0
	-10 ... +10 В		0
	сухой контакт		100
	Общий отзыв к вопросу:		
	Для любого правильного ответа:	Ваш ответ верный.	
	Для любого неправильного ответа:	Ваш ответ неправильный.	
	Для любого частично правильного ответа:	Ваш ответ частично правильный.	
	Подсказка 1:		
	Показать количество правильных ответов (Подсказка 1):	Нет	
	Удалить некорректные ответы (Подсказка 1):	Нет	

Какой интерфейс широко используется в системах блокировки и сигнализации?			МА
Балл по умолчанию:			1
Случайный порядок ответов			Да
Нумеровать варианты ответов?			а
Показать количество правильных ответов после окончания:			Да
Штраф за каждую неправильную попытку:			33.3
ID-номер:			
#	Ответы	Отзыв	Оценка
	Теги:		
Позволяет выбирать один или несколько правильных ответов из заданного списка. (МС/МА)			

Что используется в системах блокировки и сигнализации

Какой интерфейс широко используется в системах блокировки и сигнализации?			МА
Балл по умолчанию:			1
Случайный порядок ответов			Да
Нумеровать варианты ответов?			а
Показать количество правильных ответов после окончания:			Да
Штраф за каждую неправильную попытку:			33.3
ID-номер:			
#	Ответы	Отзыв	Оценка
	импульсный выход		0
	токовая петля		0
	0-5 В		0
	-10 ... +10 В		0
	сухой контакт		100
	Общий отзыв к вопросу:		
	Для любого правильного ответа:	Ваш ответ верный.	

Какой интерфейс широко используется в системах блокировки и сигнализации?			МА
Балл по умолчанию:			1
Случайный порядок ответов			Да
Нумеровать варианты ответов?			а
Показать количество правильных ответов после окончания:			Да
Штраф за каждую неправильную попытку:			33.3
ID-номер:			
#	Ответы	Отзыв	Оценка
	Для любого неправильного ответа:	Ваш ответ неправильный.	
	Для любого частично правильного ответа:	Ваш ответ частично правильный.	
	Подсказка 1:		
	Показать количество правильных ответов (Подсказка 1):	Нет	
	Удалить некорректные ответы (Подсказка 1):	Нет	
	Теги:		
Позволяет выбирать один или несколько правильных ответов из заданного списка. (МС/МА)			

Электромагнитный расходомер

Электромагнитный расходомер измеряет расход			МС
Балл по умолчанию:			1
Случайный порядок ответов			Да
Нумеровать варианты ответов?			а
Штраф за каждую неправильную попытку:			33.3
ID-номер:			
#	Ответы	Отзыв	Оценка
	массовый		100
	объёмный		0
	Общий отзыв к вопросу:		
	Для любого правильного ответа:	Ваш ответ верный.	
	Для любого неправильного ответа:	Ваш ответ неправильный.	
	Подсказка 1:		
	Показать количество правильных ответов (Подсказка 1):	Нет	
	Удалить некорректные ответы (Подсказка 1):	Нет	
	Теги:		
Позволяет выбирать один или несколько правильных ответов из заданного списка. (МС/МА)			

Электромагнитный расходомер

Электромагнитный расходомер измеряет расход			МС
Балл по умолчанию:			1
Случайный порядок ответов			Да
Нумеровать варианты ответов?			а
Штраф за каждую неправильную попытку:			33.3
ID-номер:			
#	Ответы	Отзыв	Оценка
	массовый		100
	объёмный		0
	Общий отзыв к вопросу:		
	Для любого правильного ответа:	Ваш ответ верный.	
	Для любого неправильного ответа:	Ваш ответ неправильный.	
	Подсказка 1:		
	Показать количество правильных ответов (Подсказка 1):	Нет	
	Удалить некорректные ответы (Подсказка 1):	Нет	
	Теги:		
Позволяет выбирать один или несколько правильных ответов из заданного списка. (МС/МА)			

Эскизный проект

Эскизный проект это ...			МА
Балл по умолчанию:			1
Случайный порядок ответов			Да
Нумеровать варианты ответов?			а
Показать количество правильных ответов после окончания:			Да
Штраф за каждую неправильную попытку:			33.3
ID-номер:			
#	Ответы	Отзыв	Оценка
	содержит принципиальные решения разрабатываемой системы		50
	может содержать несколько вариантов устройства АСУТП		50
	содержит оценку надёжности системы		0
	содержит руководство пользователя АСУТП		0
	Общий отзыв к вопросу:	введите все подходящие варианты	
	Для любого правильного ответа:	Ваш ответ верный.	
	Для любого неправильного ответа:	Ваш ответ неправильный.	
	Для любого частично правильного ответа:	Ваш ответ частично правильный.	

Эскизный проект это ...			МА
Балл по умолчанию:			1
Случайный порядок ответов			Да
Нумеровать варианты ответов?			а
Показать количество правильных ответов после окончания:			Да
Штраф за каждую неправильную попытку:			33.3
ID-номер:			
#	Ответы	Отзыв	Оценка
	Подсказка 1:		
	Показать количество правильных ответов (Подсказка 1):	Нет	
	Удалить некорректные ответы (Подсказка 1):	Нет	
	Теги:		
Позволяет выбирать один или несколько правильных ответов из заданного списка. (МС/МА)			

Эскизный проект

Эскизный проект это ...			МА
Балл по умолчанию:			1
Случайный порядок ответов			Да
Нумеровать варианты ответов?			а
Показать количество правильных ответов после окончания:			Да
Штраф за каждую неправильную попытку:			33.3
ID-номер:			
#	Ответы	Отзыв	Оценка
	содержит принципиальные решения разрабатываемой системы		50
	может содержать несколько вариантов устройства АСУТП		50
	содержит оценку надёжности системы		0
	содержит руководство пользователя АСУТП		0
	Общий отзыв к вопросу:	введите все подходящие варианты	
	Для любого правильного ответа:	Ваш ответ верный.	
	Для любого неправильного ответа:	Ваш ответ неправильный.	
	Для любого частично правильного ответа:	Ваш ответ частично правильный.	



Эскизный проект это ...			МА
Балл по умолчанию:			1
Случайный порядок ответов			Да
Нумеровать варианты ответов?			а
Показать количество правильных ответов после окончания:			Да
Штраф за каждую неправильную попытку:			33.3
ID-номер:			
#	Ответы	Отзыв	Оценка
	Подсказка 1:		
	Показать количество правильных ответов (Подсказка 1):	Нет	
	Удалить некорректные ответы (Подсказка 1):	Нет	
	Теги:		
Позволяет выбирать один или несколько правильных ответов из заданного списка. (МС/МА)			

## Обозначение по описанию

Прибор, показывающий текущее значение температуры и вырабатывающий управляющее воздействие обозначается:			SA
Балл по умолчанию:			1
Чувствительность к регистру:			Нет
Штраф за каждую неправильную попытку:			33.3
ID-номер:			
	Ответы	Отзыв	Оценка
	ТС		100
	ТСI	неправильный порядок букв	50
	ТС	ПОКАЗЫВАЮЩИЙ!!!!	10
	Общий отзыв к вопросу:	введите буквенное обозначение (латиницей)	

Прибор, показывающий текущее значение температуры и вырабатывающий управляющее воздействие обозначается:		SA
Балл по умолчанию:		1
Чувствительность к регистру:		Нет
Штраф за каждую неправильную попытку:		33.3
ID-номер:		
	Ответы	Отзыв
	Подсказка 1:	
	Теги:	
Вам необходимо указать хотя бы один возможный ответ. Пустые ответы не будут использоваться. Символ «*» можно использовать в качестве шаблона, соответствующего любым символам. Первый подходящий ответ будет использоваться для определения оценки и отзыва.		

## Обозначение по описанию

Прибор, показывающий текущее значение температуры и вырабатывающий управляющее воздействие обозначается:		SA
Балл по умолчанию:		1
Чувствительность к регистру:		Нет
Штраф за каждую неправильную попытку:		33.3
ID-номер:		
	Ответы	Отзыв
	TIC	
	TCI	неправильный порядок букв
	TC	ПОКАЗЫВАЮЩИЙ!!!!
	Общий отзыв к вопросу:	введите буквенное обозначение (латиницей)
	Подсказка 1:	
	Теги:	
		Оценка
		100
		50
		10

Прибор, показывающий текущее значение температуры и вырабатывающий управляющее воздействие обозначается:		SA
Балл по умолчанию:		1
Чувствительность к регистру:		Нет
Штраф за каждую неправильную попытку:		33.3
ID-номер:		
	Ответы	Отзыв
Вам необходимо указать хотя бы один возможный ответ. Пустые ответы не будут использоваться. Символ «*» можно использовать в качестве шаблона, соответствующего любым символам. Первый подходящий ответ будет использоваться для определения оценки и отзыва.		Оценка

## Преобразователь давления

Как обозначается преобразователь давления (без индикатора) на ФСА		SA
Балл по умолчанию:		1
Чувствительность к регистру:		Нет
Штраф за каждую неправильную попытку:		33.3
ID-номер:		
	Ответы	Отзыв
	PT	да
	Общий отзыв к вопросу:	
	Подсказка 1:	
	Теги:	
Вам необходимо указать хотя бы один возможный ответ. Пустые ответы не будут использоваться. Символ «*» можно использовать в качестве шаблона, соответствующего любым символам. Первый подходящий ответ будет использоваться для определения оценки и отзыва.		Оценка

## Преобразователь давления

Как обозначается преобразователь давления (без индикатора) на ФСА		SA	
Балл по умолчанию:		1	
Чувствительность к регистру:		Нет	
Штраф за каждую неправильную попытку:		33.3	
ID-номер:			
	Ответы	Отзыв	Оценка
	PT	да	100
	Общий отзыв к вопросу:		
	Подсказка 1:		
	Теги:		
Вам необходимо указать хотя бы один возможный ответ. Пустые ответы не будут использоваться. Символ «*» можно использовать в качестве шаблона, соответствующего любым символам. Первый подходящий ответ будет использоваться для определения оценки и отзыва.			

#### Счётчик расхода

Показывающий прибор - счётчик расхода - на ФСА кодируется как		SA	
Балл по умолчанию:		1	
Чувствительность к регистру:		Нет	
Штраф за каждую неправильную попытку:		33.3	
ID-номер:			
	Ответы	Отзыв	Оценка
	FQI	верно	100
	FI	почти, но не совсем	25
	Общий отзыв к вопросу:		
	Подсказка 1:		
	Теги:		

Показывающий прибор - счётчик расхода - на ФСА кодируется как		SA
Балл по умолчанию:		1
Чувствительность к регистру:		Нет
Штраф за каждую неправильную попытку:		33.3
ID-номер:		
	Ответы	Отзыв
Оценка		
<p>Вам необходимо указать хотя бы один возможный ответ. Пустые ответы не будут использоваться. Символ «*» можно использовать в качестве шаблона, соответствующего любым символам. Первый подходящий ответ будет использоваться для определения оценки и отзыва.</p>		

## Счётчик расхода

Показывающий прибор - счётчик расхода - на ФСА кодируется как		SA
Балл по умолчанию:		1
Чувствительность к регистру:		Нет
Штраф за каждую неправильную попытку:		33.3
ID-номер:		
	Ответы	Отзыв
	FQI	верно
	FI	почти, но не совсем
	Общий отзыв к вопросу:	
	Подсказка 1:	
	Теги:	
Оценка		
<p>Вам необходимо указать хотя бы один возможный ответ. Пустые ответы не будут использоваться. Символ «*» можно использовать в качестве шаблона, соответствующего любым символам. Первый подходящий ответ будет использоваться для определения оценки и отзыва.</p>		

## Линейность

Является ли линейным объект, описываемый уравнением:			T F
$y''(t) + y'(t) + e^y$			
Балл по умолчанию:			1
ID-номер:			
	Ответы	Отзыв	О ц е н к а
	Верно		0
	Неверно		1 0 0
	Общий отзыв к вопросу:		
	Теги:		
Установить оценку "100" для правильного ответа.			

### Линейность

Является ли линейным объект, описываемый уравнением			TF
$y''(t) + y'(t) = x$			
Балл по умолчанию:			1
ID-номер:			
	Ответы	Отзыв	Оцен ка
	Верно		100
	Неверно		0
	Общий отзыв к вопросу:		
	Теги:		
Установить оценку "100" для правильного ответа.			

## Линейность

Является ли линейным объект, описываемый уравнением			
$y'(t) + y(t) + 1 =$			TF
Балл по умолчанию:			1
ID-номер:			
	Ответы	Отзыв	Оценка
	Верно		100
	Неверно		0
	Общий отзыв к вопросу:		
	Теги:		
Установить оценку "100" для правильного ответа.			

## Линейность

Является ли линейным объект, описываемый уравнением:			
$y''(t) + y'(t) + e^y$			TF
Балл по умолчанию:			1
ID-номер:			
	Ответы	Отзыв	Оценка
	Верно		0
	Неверно		100
	Общий отзыв к вопросу:		

Является ли линейным объект, описываемый уравнением:			Т F
$y''(t) + y'(t) + e^y$			
Балл по умолчанию:			1
ID-номер:			
	Ответы	Отзыв	О ц е н ка
	Теги:		
Установить оценку "100" для правильного ответа.			

### Линейность

Является ли линейным объект, описываемый уравнением			TF
$y''(t) + y'(t) = x$			
Балл по умолчанию:			1
ID-номер:			
	Ответы	Отзыв	Оцен ка
	Верно		100
	Неверно		0
	Общий отзыв к вопросу:		
	Теги:		
Установить оценку "100" для правильного ответа.			

### Линейность



Является ли линейным объект, описываемый уравнением			
$y'(t) + y(t) + 1 =$			TF
Балл по умолчанию:			1
ID-номер:			
	Ответы	Отзыв	Оценка
	Верно		100
	Неверно		0
	Общий отзыв к вопросу:		
	Теги:		
Установить оценку "100" для правильного ответа.			

#### Разомкнутая система управления

Разомкнутая система управления может быть реализована, если есть контролируемое возмущение, а остальные возмущения могут быть застabilизированы			TF
Балл по умолчанию:			1
ID-номер:			
	Ответы	Отзыв	Оценка
	Верно	«Верно»	100
	Неверно	«Неверно»	0
	Общий отзыв к вопросу:	Ответьте «Верно» или «Неверно»	
	Теги:		
Установить оценку "100" для правильного ответа.			

#### Разомкнутая система управления

Разомкнутая система управления может быть реализована, если есть контролируемое возмущение, а остальные возмущения могут быть застabilизированы			TF
Балл по умолчанию:			1
ID-номер:			
	Ответы	Отзыв	Оценка
	Верно	«Верно»	100
	Неверно	«Неверно»	0
	Общий отзыв к вопросу:	Ответьте «Верно» или «Неверно»	
	Теги:		
Установить оценку "100" для правильного ответа.			

### 7.3.2. Промежуточная аттестация

#### *Вопросы в открытой форме:*

1. Основы кодирования и передачи информации. Системы счисления. Логические операции. Компьютерная арифметика. Целочисленная и вещественная арифметика. Структуры данных. Коды и сжатие данных. Избыточность. Теорема Котельникова. Оценка потока информации.
2. Измерение температуры, контактные датчики. Области применения и особенности термосопротивлений ТСМ50, ТСП100, ТСП1000. Первичные измерительные преобразователи. Термометры сопротивления. Платина, медь, никель. Достоинства и недостатки. Двухпроводная, трёхпроводная, четырёхпроводная схемы. Термисторы. Термогильзы. Поверхностные датчики. Показывающие приборы. Биметаллические термометры. Термопары. Интерфейсы связи с ПЛК.
3. Работа ПЛК. Архитектура ПЛК. Разрядность АЦП блоков ввода, точность представления измеренных значений технологических переменных. Программирование ПЛК. Языки стандарта МЭК 61131-3. (Ladder Diagram, FBD, ST, IL). Области применения, особенности, примеры. Области применения, особенности, примеры.
4. Основы логических систем управления. Логические операции - унарные, бинарные. Понятие базиса. Основные соотношения. Релейно-контактные схемы. Упрощение логических выражений. Составление таблиц истинности, синтез логических выражений и релейно-контактных схем. Логические операции: унарные, бинарные. Понятие базиса. Таблицы истинности. Логические системы управления.
5. Функциональная схема автоматизации (ФСА), обозначения по ГОСТ 21.404-85 (Т, Р, F, L, Q; E, T, S, R, I).
6. Сигнализаторы - уровня, протока, давления, температуры, концентрации, взрывоопасных концентраций.
7. Измерение технологических величин: измерительная цепочка при измерении температуры. Найдите поток информации, генерируемой по каналу измерения температуры: период опроса – 1 секунда, диапазон 0 – 100 градусов, представление: 0.1 градуса.

8. Объект, входные переменные, выходные переменные, помехи, контролируемые помехи, неконтролируемые помехи. Цели управления: - стабилизация, экстремальное управление, программно-логическое управление, временная программа, следящие системы. Разомкнутые системы, замкнутые системы. Обратная связь, ООС, ПОС. Системы регулирования "по отклонению" Системы регулирования "по возмущению"
9. Одноконтурная система регулирования. Основные законы регулирования П-, И-, ПИ- регуляторы. Критерии качества процесса регулирования (статическая ошибка, динамическая ошибка, коэффициент перерегулирования, коэффициент затухания, время регулирования). Двухпозиционное регулирование с гистерезисом. влияние чистого запаздывания на качество регулирования.
10. Давление абсолютное давление, избыточное давление, дифференциальное давление. разделительная мембрана, термотрубки, помехи, влияние от загрязнений.
11. Расход. Сигнализаторы потока Объёмный расход, массовый расход. использование местных сопротивлений, сужающих устройств.
12. Основы промышленной безопасности. Факторы риска: электричество, пожар, взрыв. Основы электробезопасности. Однофазная сеть, 3х фазная сеть. Короткое замыкание. Заземление, зануление. Автомат, дифференциальный автомат. Предохранители. Промышленная безопасность – коды IP, классификация пожаровзрывоопасных зон, типы защиты электрооборудования. Системы пуска электродвигателя.
13. Основные требования к промышленным сетям. Основные промышленные Интерфейсы ввода-вывода. Промышленные интерфейсы и сети: HART, RS-485, Modbus, Profibus, CAN, Ai-interface, Industrial Ethernet, EtherCAT, 4-20 мА.
14. Иерархическая структура управления технологическим процессом. Уровни АСУТП (SCADA), MES, ERP. SCADA системы. OPM. LabVIEW. SCADA: задачи, функции. Электропитание. Напряжения, стабилизация, блоки бесперебойного питания.
15. Измерение качества. Области применения и особенности датчиков рН,  $pO_2$ . Интерфейсы связи с ПЛК.
16. Основы теории управления: линейная теория управления – принцип суперпозиции, устойчивость, преобразование Лапласа, критерии устойчивости, характеристики процесса регулирования. П, ПИ-, ПИД – регуляторы.
17. Основы теории управления: нелинейная теория управления. релейные системы управления, фазовые портреты.
18. Каскадные системы регулирования.
19. Комбинированные системы регулирования.
20. Системы управления с встроенной моделью объекта.
21. Задачи управления. Стабилизация. Виды возмущений. Управление периодическими процессами.

22. Найдите поток информации, генерируемой по каналу измерения уровня: период опроса – 10 секунда, диапазон 0 – 10 м, точность представления: 0.01 м.
23. Отсечные клапаны, основные конструкции, характеристики. Интерфейсы связи с ПЛК.
24. Регулирующие клапаны, основные конструкции, характеристики. Интерфейсы связи с ПЛК.